

**ПАСПОРТ**  
на малые архитектурные формы

**УРНА**  
Деревянная с Ж/Б основанием  
**(001312)**

**СОДЕРЖАНИЕ:**

1.	Общие сведения об изделии	2
2.	Общие технические данные и характеристики	2
3.	Комплектность	2
4.	Свидетельство о приемке	3
5.	Гарантии изготовителя	3
6.	Правила по эксплуатации	3
7.	Схема монтажа	4

г. Санкт-Петербург

**1. ОБЩИЕ СВЕДЕНИЯ ОБ ИЗДЕЛИИ**

- 1.1. Наименование: **Урна (001312)**  
1.2. Название предприятия –изготовителя и адрес: **«КСИЛ», г. СПб,  
Светлановский пр., 25**  
1.3. Заводской номер: № У - 154558  
1.4. Дата выпуска: 10.09.13  
1.5. Урна (001312) предназначена для бытовых отходов и эксплуатации на открытом воздухе (зона отдыха).

**2. ОСНОВНЫЕ ТЕХНИЧЕСКИЕ ДАННЫЕ И ХАРАКТЕРИСТИКИ**

2.1	Общий вес изделия (кг)	40,200000000000003
2.2	Размер изделия в плане (мм)	420 x 420
2.3	Максимальная высота от уровня земли (мм)	670

**3. КОМПЛЕКТНОСТЬ**

№.№ п/п	Наименование элемента	Вид	Кол-во (шт.)	Примечание
1	Каркас в сборе		1	
2	Вставка для урны (001416)		1	
3	Железобетонное основание		1	
4	Крепеж		1	

#### 4. СВИДЕТЕЛЬСТВО О ПРИЕМКЕ

Урна (001312), заводской номер № У - 154558 соответствует техническим условиям ТУ 528481-01-05229440-98, ТУ 536101-003-05229440-98 и признан годным к эксплуатации.

МП  
Подпись: \_\_\_\_\_

Дата выпуска: 10 сентября 2013



#### 5. ГАРАНТИИ ИЗГОТОВИТЕЛЯ

Предприятие-изготовитель гарантирует соответствие урны (001312), заводской номер № У - 154558 требованиям ТУ при соблюдении потребителем правил эксплуатации, транспортировки, хранения и установки.  
Срок гарантии на изделие **12 месяцев.**

**Гарантия завода-изготовителя не распространяется:**

1. На механические повреждения, полученные вследствие неправильной транспортировки или разгрузки, а также неправильной установки изделия.
2. На вандализм.

#### 6. ПРАВИЛА ПО ЭКСПЛУАТАЦИИ

- 6.1. Урна предназначена для бытовых отходов и эксплуатации на открытом воздухе (в зонах отдыха).
- 6.2. Запрещается царапать острыми предметами окрашенную поверхность урны.
- 6.3. Владелец должен производить регулярный визуальный осмотр. Если во время осмотра обнаружатся какие-то поломки, то они должны быть немедленно устранены во избежание травм.

КСИА KSTIL®  
www.kstil.ru

Svetlanovsky pr., 25, St. Petersburg, Russia 194223  
Светлановский пр., 25, С.-Петербург, РФ 194223  
☎+7(812) 552 62 09 ☎+7(812) 552 88 48

001312 Урна деревянная с Ж/Б основанием

Page: 1(1)  
(Страница)

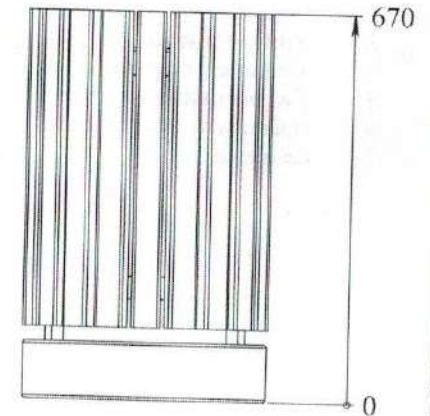
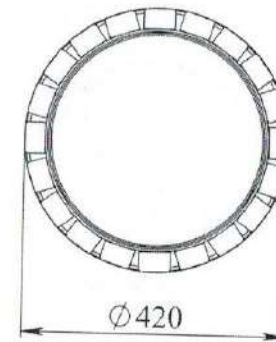
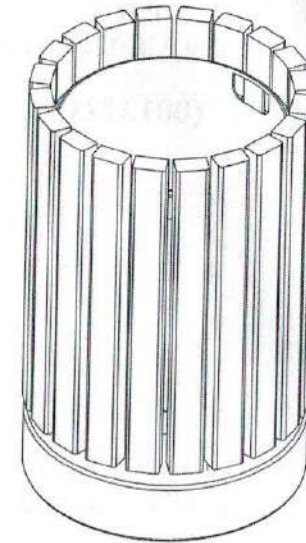

General view  
(Общий вид)

Рacker (Упаковщик)

Date (Дата)

No.

При нарушении правил эксплуатации завод-изготовитель ответственности не несет за выход из строя отдельных сборных элементов.

**Гарантия завода-изготовителя не распространяется:**

1. На механические повреждения, полученные вследствие неправильной транспортировки или разгрузки, а также неправильной установки изделия.
2. На вандализм.
3. На естественный износ и изменение природной структуры деревянных элементов (сучки и трещины), не мешающие нормальной эксплуатации изделия.

**6. ПРАВИЛА ПО ЭКСПЛУАТАЦИИ**

- 6.1 Скамья предназначена для отдыха на открытом воздухе (в зонах отдыха).
- 6.2 Запрещается царапать острыми предметами окрашенную поверхность деревянных элементов скамьи.
- 6.3 Владелец должен производить регулярный визуальный осмотр. Если во время осмотра обнаружатся какие-то поломки, то они должны быть немедленно устранены во избежание травм.

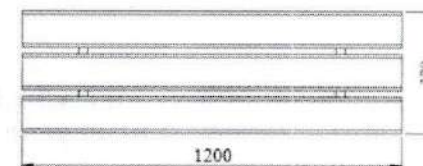
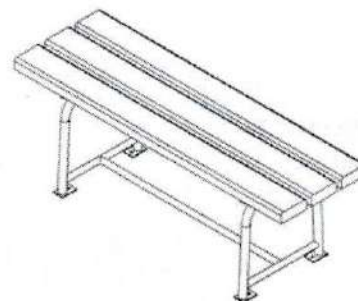

General view  
(Общий вид)



Scheme of the post placing with foundations  
(Схема расположения фундаментов со стойками)

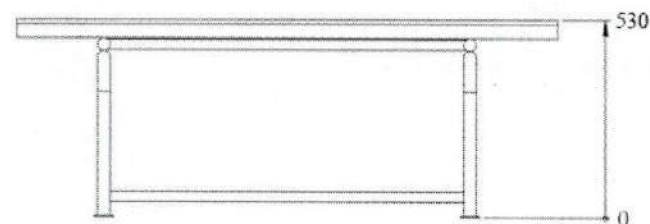

The equipment mounting plan  
(Схема монтажа оборудования)

Packer (Упаковщик)	Date (Дата)
	No.



**ПАСПОРТ**  
на садово-парковую мебель

**СКАМЬЯ САДОВО-ПАРКОВАЯ**  
на металлических ножках  
**(002214)**

**СОДЕРЖАНИЕ:**

- |    |   |   |
|----|---|---|
| 1. | Общие сведения об изделии _____                 | 2 |
| 2. | Общие технические данные и характеристики _____ | 2 |
| 3. | Комплектность _____                             | 2 |
| 4. | Свидетельство о приемке _____                   | 2 |
| 5. | Гарантии изготовителя _____                     | 2 |
| 6. | Правила по эксплуатации _____                   | 3 |
| 7. | Схема установки – приложение к паспорту _____   | 4 |

г. Санкт-Петербург

**1. ОБЩИЕ СВЕДЕНИЯ ОБ ИЗДЕЛИИ**

- 1.1 Наименование: **Скамья на металлических ножках (002214)**  
1.2 Название предприятия – изготовителя и адрес: **«КСИЛ», г. Санкт-Петербург, Светлановский пр., 25**  
1.3 Заводской номер: № С - 154573  
1.4 Дата выпуска: 10.09.13  
1.5 Скамья (002214) предназначена для отдыха на открытом воздухе (зона отдыха).

**2. ОСНОВНЫЕ ТЕХНИЧЕСКИЕ ДАННЫЕ И ХАРАКТЕРИСТИКИ**

2.1	Общий вес изделия (кг)	15,6
2.2	Размер изделия в плане (мм)	1 200 x 370
2.3	Максимальная высота от уровня земли (мм)	530

**3. КОМПЛЕКТНОСТЬ**

№№ п/п	Наименование элемента	Вид	Кол-во (шт.)	Примечание
1	Скамья в сборе		1	

**4. СВИДЕТЕЛЬСТВО О ПРИЕМКЕ**

Скамья (002214), заводской номер № С - 154573 соответствует техническим условиям ТУ 536101-003-50003558-2003, ТУ 528481-001 50003558-2003 и признана годной к эксплуатации.



Дата выпуска: 10 сентября 2013

Подпись: \_\_\_\_\_

**5. ГАРАНТИИ ИЗГОТОВИТЕЛЯ**

Предприятие-изготовитель гарантирует соответствие скамьи (002214), заводской номер № С - 154573 требованиям ТУ при соблюдении потребителем правил эксплуатации, транспортировки, хранения и установки.  
Срок гарантии на изделие **12 месяцев.**

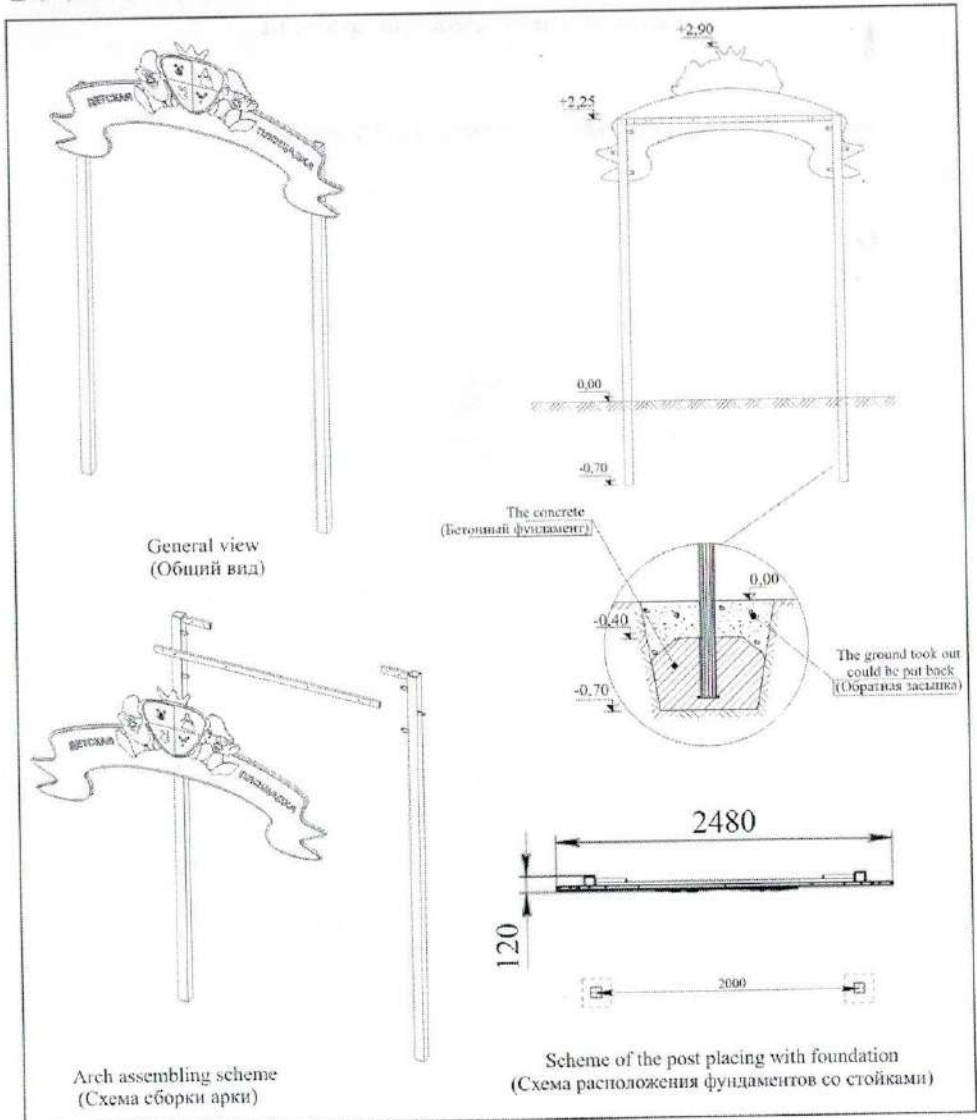

Ракет (упаковщик)

Date (дата)	
No.	

## ПАСПОРТ

Детского игрового оборудования

Входная арка детской площадки

(004299)

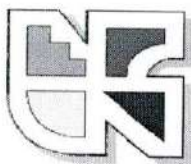

### СОДЕРЖАНИЕ

1 Общие сведения об изделии	2
2 Общие технические данные и характеристики	2
3 Комплектность	2
4 Свидетельство о приемке	2
5 Гарантии изготовителя	3
6 Правила по безопасной эксплуатации	3
7 Требования к поверхности игровой площадки	3
8 Схема монтажа - приложение к паспорту	4

г. Санкт-Петербург

### 1. ОБЩИЕ СВЕДЕНИЯ ОБ ИЗДЕЛИИ

- 1.1 Наименование: **входная арка детской площадки (004299)**  
1.2 Название предприятия - изготовителя и адрес: **«КСИЛ» г. Санкт-Петербург  
Светлановский проспект, 25**  
1.3 Заводской номер: № ВА - 154620  
1.4 Дата выпуска: 10.09.13

### 2. ОСНОВНЫЕ ТЕХНИЧЕСКИЕ ДАННЫЕ И ХАРАКТЕРИСТИКИ

2.1	Общий вес изделия (кг)	
2.2	Размер изделия в плане (мм)	2 480 x 120
2.3	Максимальная высота от уровня земли (мм)	2 900

### 3. КОМПЛЕКТНОСТЬ

№	НАИМЕНОВАНИЕ	ВИД	КОЛ-ВО, шт.	ПРИМЕЧАНИЕ
1	Стойки опорные		2	Правая-1шт. Левая-1шт.
2	Соединяющий профиль		1	
3	Фанерная арка		1	
4	Накладка на арку		1	
5	Крепёж		1	

### 4. СВИДЕТЕЛЬСТВО О ПРИЕМКЕ

Входная арка (004299), заводской номер № ВА - 154620 соответствует ГОСТ Р 52169-2012, ГОСТ Р 52301-2004

и признана годной к эксплуатации.

Покрyтия	на гравии	40 (плитка)	1,6м
----------	-----------	-------------	------

МП

Дата выпуска: 10 сентября 2013

Подпись:



**5. ГАРАНТИИ ИЗГОТОВИТЕЛЯ**

Предприятие-изготовитель гарантирует соответствие входной арки (004299) заводской номер № ВА - 154620 требованиям ГОСТов при соблюдении потребителем правил эксплуатации, монтажа, транспортирования и хранения.

Срок гарантии на изделие 12 месяцев со дня поставки.

При нарушении правил эксплуатации завод-изготовитель ответственности не несет за выход из строя отдельных сборных элементов. Гарантия завода-изготовителя не распространяется на механические повреждения, полученные вследствие транспортировки или неправильной установки изделия, а также вандализма.

**6. ПРАВИЛА ПО БЕЗОПАСНОЙ ЭКСПЛУАТАЦИИ**

- 6.1 Арка используется на детских площадках без постоянного наблюдения взрослых. Поэтому в целях безопасной эксплуатации, владелец должен производить регулярный визуальный осмотр. При ежедневном осмотре. Необходимо обследовать деревянные конструкции на износ, а также узлы крепления.
- 6.2 Если во время осмотра обнаружатся какие-то неполадки, то они должны быть немедленно устранены, а если это невозможно, то оборудование должно быть закрыто для пользования.

**7. ТРЕБОВАНИЯ К ПОВЕРХНОСТИ ИГРОВОЙ ПЛОЩАДКИ**

Поверхность должна быть свободна от каких-либо острых, заточенных частей или опасных выступов.





Материалы с плохим смягчающим свойством приземления должны использоваться только вне области приземления.

Под всем оборудованием игровой площадки с высотой свободного падения:

- а) более чем 600 мм, должна быть поверхность, смягчающая приземление по всей области;
- б) менее чем 600 мм, должна иметь несколько свойств, смягчающих приземление, но не требующих испытаний (разрыхленная почва и дерн).

Пример:

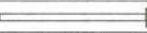
Материал	Размер	Толщ.слоя мм.	Выс. площ.мен
Разрыхл.зем.дерн.	-	-	1м.
Мульча	20-80мм	300	2м.
Кора дерева	5-30мм.	300	3м.
Песок	0,2-2мм.	300	3м.
Гравий	2-8мм.	300	3м.
Мягкие резинов.	на жест.повер.	40 (плитка)	1,1м.

6	Профиль с кольцами		1	L=1040мм.
7	Профиль с лестницей (6 ступеней)			L=1040мм.
8	Шест-подпорка		1	L=2400мм.
9	Полипропиленовая сетка		1	2340*2340мм.
10	Стенка скалолаза с отверстиями		1	1600*1220мм.
11	Крепёж		1	комплект

## 6. ПРАВИЛА ПО БЕЗОПАСНОЙ ЭКСПЛУАТАЦИИ

- 6.1 Запрещается пользоваться спортивным комплексом (006106) детям до 4 лет.
- 6.2 Спортивный комплекс (006106) представляет собой модульную конструкцию из игровых, спортивных и развивающих элементов согласно разделу №3 данного паспорта.
- 6.3 Спортивный комплекс эксплуатируется на спортивных площадках без постоянного наблюдения оперативным персоналом. Поэтому для безопасности эксплуатации, владелец должен производить регулярный осмотр. При ежедневном осмотре необходимо обследовать деревянные конструкции на износ, а также узлы крепления.
- 6.4 Если во время осмотра обнаружатся какие-то неполадки, то они должны быть немедленно устранены. Если это невозможно, то оборудование должно быть закрыто для использования.

## 7. ТРЕБОВАНИЯ К ПОВЕРХНОСТИ ИГРОВОЙ ПЛОЩАДКИ

Поверхность должна быть свободна от каких-либо острых, заточенных частей или опасных выступов.

Материалы с плохим смягчающим свойством приземления должны использоваться только вне области приземления.

Под всем оборудованием игровой площадки с высотой свободного падения:

- а) более чем 600 мм: должна быть поверхность, смягчающая приземление по всей области;
- б) менее чем 600 мм: должна иметь несколько свойств, смягчающих приземление, но не требующих испытаний (разрыхленная почва и дерн).

Пример:

Материал	Размер	Толщ. слоя, мм.	Выс. площ. Менее
Разрыхл.зем.дерн.	-	-	1м.
Мульча	20-80мм	300	2м.
Кора дерева	5-30мм.	300	3м.
Песок	0,2-2мм.	300	3м.
Гравий	2-8мм.	300	3м.
Мягкие резинов.	На жесткой повер	40 (плитка)	1,1м.
Покровтия	На гравии	40 (плитка)	1,6м

 **KSTIL®**  
www.kstil.ru  
Svetlanovskiy pr., 25, St. Petersburg, Russia 194223  
Светлановский пр., 25, С.-Петербург, РФ 194223  
☎+7(812) 552 62 09 ☎+7(812) 552 88 48

006106 Sport structure  
006106 Спортивный комплекс

1(1)  
(Страница)

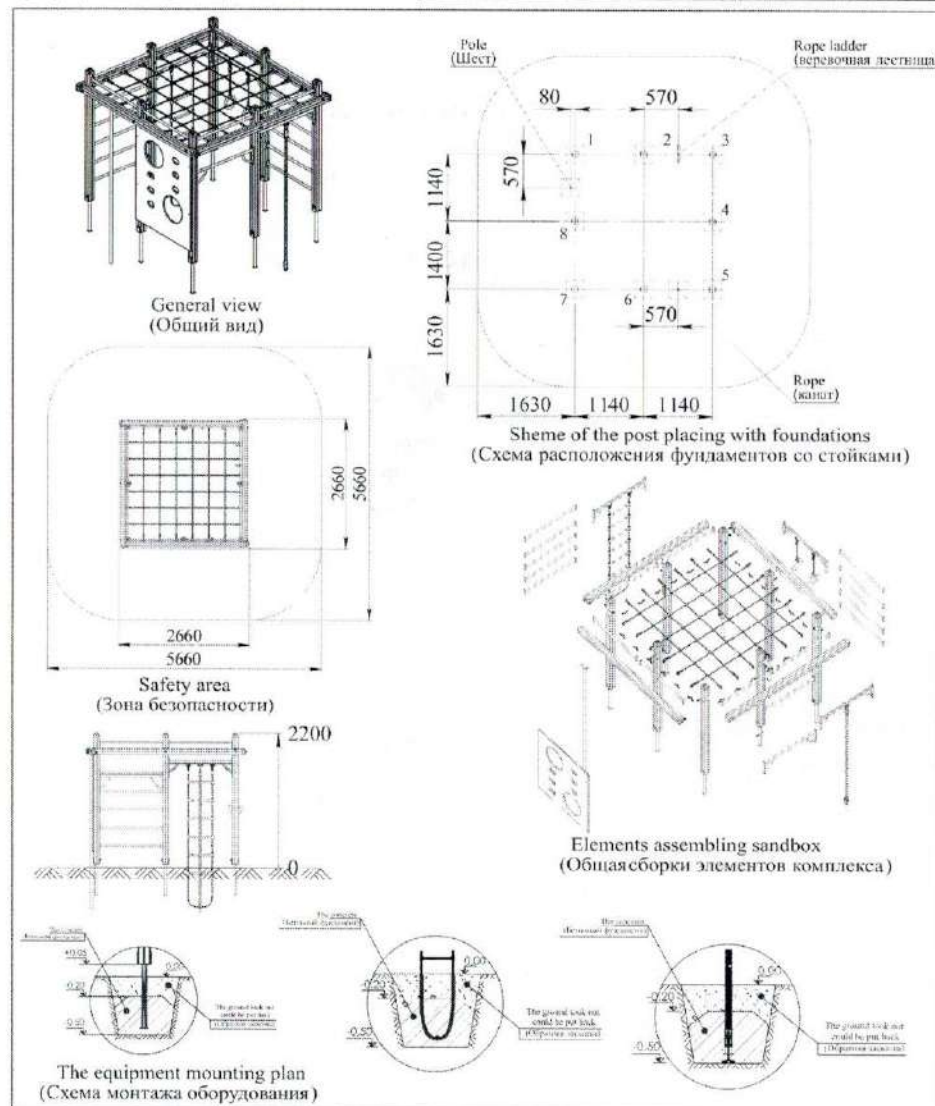

Packer (Упаковщик)

Date (Дата)

No.



# ПАСПОРТ

Детского спортивного оборудования

## ДЕТСКИЙ СПОРТИВНЫЙ КОМПЛЕКС

для детей от 4 до 10 лет

(006106)

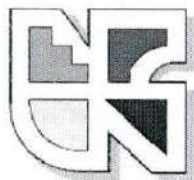

### СОДЕРЖАНИЕ

1 Общие сведения об изделии	стр. 2
2 Общие технические данные и характеристики	2
3 Свидетельство о приемке	2
4 Гарантии изготовителя	2
5 Комплектность	2
6 Правила по безопасной эксплуатации	3
7 Требования к поверхности игровой площадки	3
8 Схема монтажа - приложение к паспорту	4

г. Санкт-Петербург

### 1. ОБЩИЕ СВЕДЕНИЯ ОБ ИЗДЕЛИИ

- 1.1 Наименование: **Детский спортивный комплекс (006106)**  
1.2 Название предприятия - изготовителя и адрес: **«КСИА» г. Санкт-Петербург, Светлановский проспект, 25**  
1.3 Заводской номер: № ДСК - 154635  
1.4 Дата выпуска: 10.09.13  
1.5 Детский спортивный комплекс (006106) предназначен для детей и подростков от 4 до 10 лет для спортивных игр и физического развития.

### 2. ОСНОВНЫЕ ТЕХНИЧЕСКИЕ ДАННЫЕ И ХАРАКТЕРИСТИКИ

2.1	Общий вес изделия (кг)	
2.2	Размер изделия в плане (мм)	2 660 x 2 660
2.3	Максимальная высота от уровня земли (мм)	2 200

### 3. СВИДЕТЕЛЬСТВО О ПРИЕМКЕ

Детский спортивный комплекс (006106), заводской номер: № ДСК - 154635 соответствует ГОСТ Р 52169-2012, ГОСТ Р 52301-2004 и признан годным к эксплуатации.



Дата выпуска: 10 сентября 2013

Подпись:

### 4. ГАРАНТИИ ИЗГОТОВИТЕЛЯ

Предприятие-изготовитель гарантирует соответствие спортивного комплекса (006106) заводской номер: № ДСК - 154635 требованиям ГОСТов при соблюдении потребителем правил эксплуатации, монтажа, транспортирования и хранения.  
Срок гарантии на изделие 12 месяцев со дня поставки.  
При нарушении правил эксплуатации завод-изготовитель ответственности не несет за выход из строя отдельных сборных элементов.  
Гарантия завода-изготовителя не распространяется на механические повреждения, полученные вследствие транспортировки или неправильной установки изделия, а также вандализма.

### 5. КОМПЛЕКТНОСТЬ

№	НАИМЕНОВАНИЕ	ВИД	КОЛ-ВО, Шт.	ПРИМЕЧАНИЕ
1	Столбы		12	
2	Подпятник оцинкованный		8	
3	Перекладина		18	L=1040мм.
4	Турник		1	L=1040мм.
5	Профиль с канатом и закладной пластиной		1	L=1040мм.

4	Фанерный борт «Жираф»		2	Правый/левый
5	Щит баскетбольный		1	подрезанный
6	Кольцо баскетбольное		1	
7	Крепеж		1	комплект

## 6. ПРАВИЛА ПО БЕЗОПАСНОЙ ЭКСПЛУАТАЦИИ

- 6.1 Запрещается пользоваться спортивным комплексом детям и подросткам старше 10 лет.
- 6.2 Спортивный комплекс эксплуатируется на спортивных площадках без постоянного наблюдения оперативным персоналом.
- Поэтому для безопасности эксплуатации, владелец должен производить регулярный осмотр. При ежедневном осмотре, необходимо обследовать деревянные конструкции на износ, а также узлы крепления.
- 6.3 Если во время осмотра обнаружатся какие-то неполадки, то они должны быть немедленно устранены, а если это невозможно, то оборудование должно быть закрыто для использования.

## 7. ТРЕБОВАНИЯ К ПОВЕРХНОСТИ ИГРОВОЙ ПЛОЩАДКИ

Поверхность должна быть свободна от каких-либо острых, заточенных частей или опасных выступов.

Материалы с плохим смягчающим свойством приземления должны использоваться только вне области приземления.

Под всем оборудованием игровой площадки с высотой свободного падения:

- более чем 600 мм: должна быть поверхность, смягчающая приземление по всей области;
- менее чем 600 мм: должна иметь несколько свойств ,смягчающих приземление, но не требующих испытаний (разрыхленная почва и дерн).

Пример:

Материал	Размер	Толщ. слоя, мм.	Выс. площ. Менее
Разрыхл.зем.дерн.	-	-	1м.
Мульча	20-80мм	300	2м.
Кора дерева	5-30мм.	300	3м.
Песок	0,2-2мм.	300	3м.
Гравий	2-8мм.	300	3м.
Мягкие резинов.	На жесткой повер	40 (плитка)	1,1м.
Покрытия	На гравии	40 (плитка)	1,6м

General view (Общий вид)

Safety area (Зона безопасности)

The equipment mounting plan (Схема монтажа оборудования)

The ground lock out could be put back (Область приземл.)  
The concrete (бетонный фундамент)  
Natural ground (Естественный грунт)

Scheme of the post placing with foundations (Схема расположения фундаментов со стойками)

Elements assembling sandbox (Общая схема сборки элементов комплекса)

Packer (Упаковщик)	Date (Дата)
	No.

**ПАСПОРТ**  
**детского спортивного оборудования**

**Детский спортивный комплекс**  
**«Жираф»**  
**с баскетбольным кольцом**

для детей от 4 до 10 лет

**(006150)**

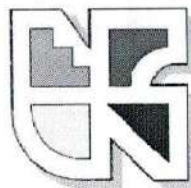

**СОДЕРЖАНИЕ**

1 Общие сведения об изделии	стр. 2
2 Общие технические данные и характеристики	2
3 Свидетельство о приемке	2
4 Гарантии изготовителя	2
5 Комплектность	2
6 Правила по безопасной эксплуатации	3
7 Требования к поверхности игровой площадки	3
8 Схема монтажа - приложение к паспорту	4

г. Санкт-Петербург

**1. ОБЩИЕ СВЕДЕНИЯ ОБ ИЗДЕЛИИ**

- 1.1 Наименование: Детский спортивный комплекс «Жираф» с баскетбольным кольцом (006150)
- 1.2 Название предприятия - изготовителя и адрес: «КСИЛ» г. Санкт-Петербург, Светлановский проспект, 25
- 1.3 Заводской номер: № ДСК - 154637
- 1.4 Дата выпуска: 10.09.13
- 1.5 Детский спортивный комплекс «Жираф» с баскетбольным кольцом (006150) предназначен для детей и подростков от 4 до 10 лет для спортивных игр и физического развития.

**2. ОСНОВНЫЕ ТЕХНИЧЕСКИЕ ДАННЫЕ И ХАРАКТЕРИСТИКИ**

2.1	Общий вес изделия (кг)	140
2.2	Размер изделия в плане (мм)	1 550 x 848
2.3	Максимальная высота от уровня земли (мм)	2 630

**3. СВИДЕТЕЛЬСТВО О ПРИЕМКЕ**

Детский спортивный комплекс «Жираф» с баскетбольным кольцом (006150) заводской номер: № ДСК – 154637 соответствует ГОСТ Р 52169–2012, ГОСТ Р 52301-2004 и признан годным к эксплуатации.



Подпись:

**4. ГАРАНТИИ ИЗГОТОВИТЕЛЯ**

Предприятие-изготовитель гарантирует соответствие детского спортивного комплекса «Жираф» с баскетбольным кольцом (006150) заводской номер: № ДСК – 154637 требованиям ГОСТов при соблюдении потребителем правил эксплуатации, монтажа, транспортирования и хранения.

Срок гарантии на изделие 12 месяцев со дня поставки.

При нарушении правил эксплуатации завод-изготовитель ответственности не несет за выход из строя отдельных сборных элементов.

Гарантия завода-изготовителя не распространяется на механические повреждения, полученные вследствие транспортировки или неправильной установки изделия, а также вандализма.

**5. КОМПЛЕКТНОСТЬ**

№	НАИМЕНОВАНИЕ	ВИД	КОЛ-ВО, шт.	ПРИМЕЧАНИЕ
1	Столбы		4	
2	Подпятник оцинкованный		4	Стандарт.
3	Перекладина		7	L=600мм.

5	Сетка полипропиленовая		1	1040*1500мм
6	Стенка для перелезания		1	1220x1600мм
7	Фанерные накладки		2	640x525мм
8	Крепёж		1	КОМПЛЕКТ

### 6. ПРАВИЛА ПО БЕЗОПАСНОЙ ЭКСПЛУАТАЦИИ

- 6.1 Запрещается пользоваться спортивным комплексом (006175) детям после 10 лет.
- 6.2 Спортивный комплекс (006175) представляет собой модульную конструкцию из игровых, спортивных и развивающих элементов согласно разделу №3 данного паспорта.
- 6.3 Спортивный комплекс эксплуатируется на спортивных площадках без постоянного наблюдения оперативным персоналом.  
Поэтому для безопасности эксплуатации, владелец должен производить регулярный осмотр. При ежедневном осмотре, необходимо обследовать деревянные конструкции на износ, а также узлы крепления.
- 6.4 Если во время осмотра обнаружатся какие-то неполадки, то они должны быть немедленно устранены, а если это невозможно, то оборудование должно быть закрыто для использования.

### 7. ТРЕБОВАНИЯ К ПОВЕРХНОСТИ ИГРОВОЙ ПЛОЩАДКИ.

Поверхность должна быть свободна от каких-либо острых, заточенных частей или опасных выступов.

Материалы с плохим смягчающим свойством приземления должны использоваться только вне области приземления.

Под всем оборудованием игровой площадки с высотой свободного падения :

а) более чем 600 мм, должна быть поверхность, смягчающая приземление по всей области;

б) менее чем 600 мм, должна иметь несколько свойств, смягчающих приземление, но не требующих испытаний (разрыхленная почва и дерн).

Пример:

Материал	Размер	Толщ. слоя, мм.	Выс. площ. Менее
Разрыхл.зем.дерн.	-	-	1м.
Мульча	20-80мм	300	2м.
Кора дерева	5-30мм.	300	3м.
Песок	0,2-2мм.	300	3м.
Гравий	2-8мм.	300	3м.
Мягкие резинов.	На жесткой повер	40 (плитка)	1,1м.
Покртия	На гравии	40 (плитка)	1,6м



www.kstil.ru  
Svetlanovsky pr., 25, St. Petersburg, Russia 194223  
Светлановский пр., 25, С.-Петербург, РФ 194223  
☎ +7(812) 552 62 09 ☎ +7(812) 552 88 48

006175 Play structure  
006175 Детский игровой комплекс

1(1)  
(Страница)



General view  
(Общий вид)

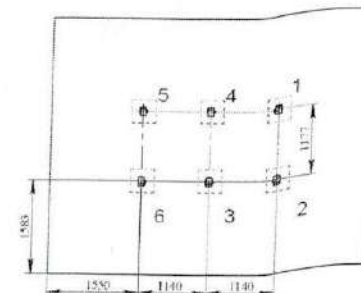

Scheme of the post placing with foundations  
(Схема расположения фундаментов со стойками)

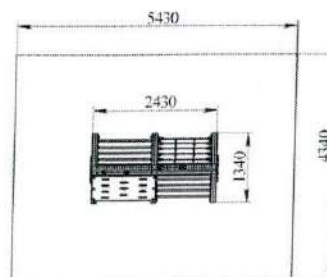

Safety area  
(Зона безопасности)

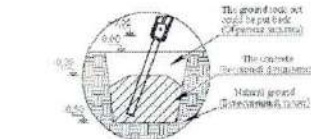
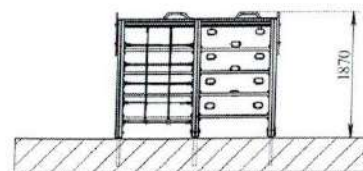

The equipment mounting plan  
(Схема монтажа оборудования)

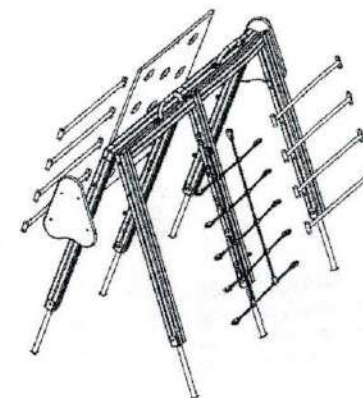

Elements assembling sandbox  
(Общая схема сборки элементов комплекса)

Packer (Упаковщик)

Date (Дата)

No.

# ПАСПОРТ

детского спортивного оборудования

## ДЕТСКИЙ СПОРТИВНЫЙ КОМПЛЕКС

для детей от 4 до 10 лет

(006175)

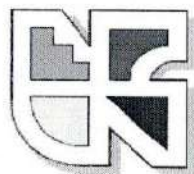

### СОДЕРЖАНИЕ

1 Общие сведения об изделии	2
2 Общие технические данные и характеристики	2
3 Свидетельство о приемке	2
4 Гарантии изготовителя	2
5 Комплектность	2
6 Правила по безопасной эксплуатации	3
7 Требования к поверхности игровой площадки	3
8 Схема монтажа - приложение к паспорту	4

г. Санкт-Петербург

### 1. ОБЩИЕ СВЕДЕНИЯ ОБ ИЗДЕЛИИ

- 1.1 Наименование Детский спортивный комплекс (006175)  
1.2 Название предприятия - изготовителя и адрес: «КСИЛ» г. Санкт-Петербург, Светлановский проспект, 25  
1.3 Заводской номер: № ДСК - 154638  
1.4 Дата выпуска: 10.09.13  
1.5 Спортивный комплекс (006175) предназначен для детей и подростков от 4 до 10 лет, для спортивных игр и физического развития.

### 2. ОСНОВНЫЕ ТЕХНИЧЕСКИЕ ДАННЫЕ И ХАРАКТЕРИСТИКИ

2.1	Общий вес изделия (кг)	
2.2	Размер изделия в плане (мм)	1 340 x 2 430
2.3	Максимальная высота от уровня земли (мм)	1 870

### 3. СВИДЕТЕЛЬСТВО О ПРИЕМКЕ

Спортивный комплекс (006175), заводской номер: № ДСК - 154638 соответствует ГОСТ Р 52169-2012, ГОСТ Р 52301-2004 и признан годным к эксплуатации.



Дата выпуска: 10 сентября 2013

Подпись:

### 4. ГАРАНТИИ ИЗГОТОВИТЕЛЯ

Предприятие-изготовитель гарантирует соответствие спортивного комплекса (006175) заводской номер: № ДСК - 154638 требованиям ГОСТов при соблюдении потребителем правил эксплуатации, монтажа, транспортирования и хранения. Срок гарантии на изделие 12 месяцев со дня поставки. При нарушении правил эксплуатации завод-изготовитель ответственности не несет за выход из строя отдельных сборных элементов. Гарантия завода-изготовителя не распространяется на механические повреждения, полученные вследствие транспортировки или неправильной установки изделия, а также вандализма.

### 5. КОМПЛЕКТНОСТЬ

№	НАИМЕНОВАНИЕ	ВИД	КОЛ-ВО, Шт.	ПРИМЕЧАНИЕ
1	Столбы		8	
2	Подпятник оцинкованный		6	
3	Перекладина		8	L=1040мм.
4	Поручень		2	

## 7. ТРЕБОВАНИЯ К ПОВЕРХНОСТИ ИГРОВОЙ ПЛОЩАДКИ.

Поверхность должна быть свободна от каких-либо острых, заточенных частей или опасных выступов.

Материалы с плохим смягчающим свойством приземления должны использоваться только вне области приземления.

Под всем оборудованием игровой площадки с высотой свободного падения:

а) более чем 600 мм, должна быть поверхность, смягчающая приземление по всей области;

б) менее чем 600 мм, должна иметь несколько свойств, смягчающих приземление, но не требующих испытаний (разрыхленная почва и дерн).

Пример:

Материал	Размер	Толщ. слоя, мм.	Выс. площ. Менее
Разрыхл.зем.дерн.	-	-	1м.
Мульча	20-80мм	300	2м.
Кора дерева	5-30мм.	300	3м.
Песок	0,2-2мм.	300	3м.
Гравий	2-8мм.	300	3м.
Мягкие резинов. Покрытия	На жесткой повер	40 (плитка)	1,1м.
	На гравии	40 (плитка)	1,6м



www.kstil.ru  
Svetlansky pr., 25, St. Petersburg, Russia 194223  
Светлановский пр., 25, С.-Петербург, РФ 194223  
Тел: +7(812) 552 62 09 Факс: +7(812) 552 68 48

006504 Rack volleyball  
006504 Стойки волейбольные

Page: 1(1)  
(Страница)

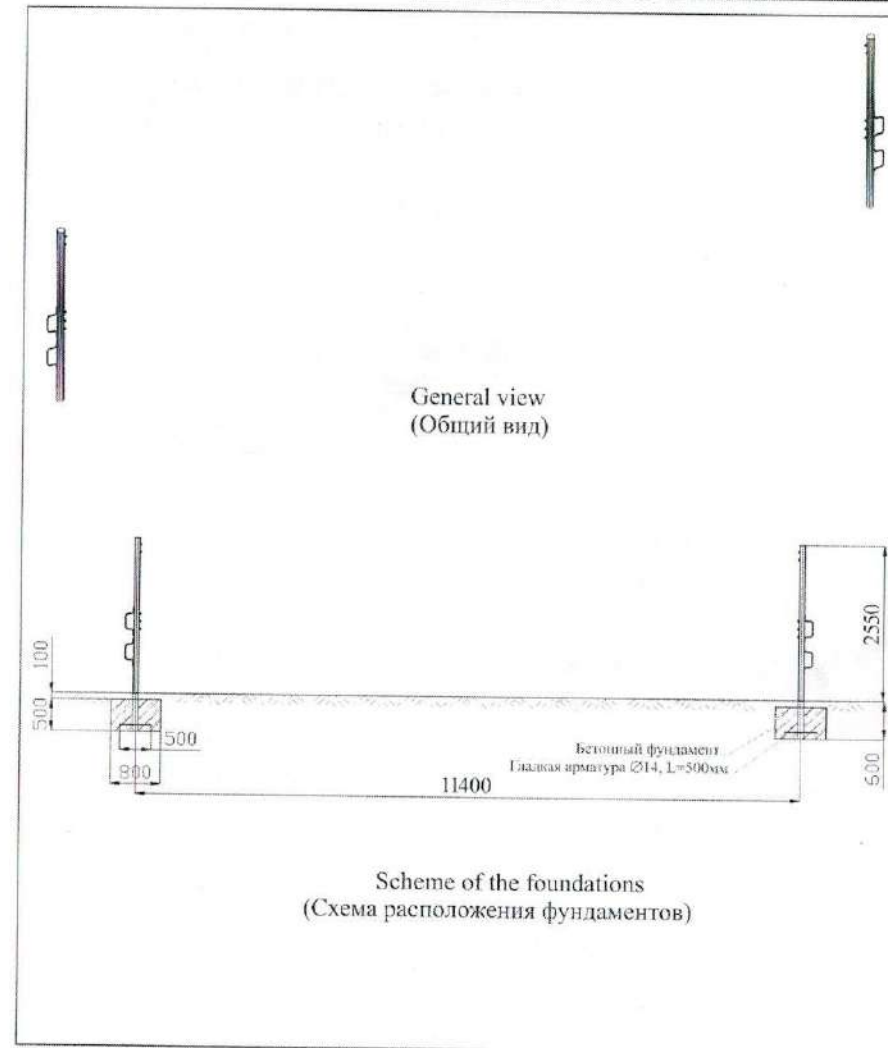

General view  
(Общий вид)

Scheme of the foundations  
(Схема расположения фундаментов)

Packer (упаковщик)

Date (дата)

No.

**ПАСПОРТ**  
**Детского спортивного оборудования**

**СТОЙКИ ВОЛЕЙБОЛЬНЫЕ**  
без сетки

**(006504)**

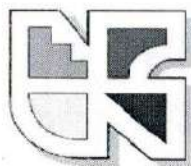

**СОДЕРЖАНИЕ**

1 Общие сведения об изделии _____	стр. 2
2 Общие технические данные и характеристики _____	2
3 Свидетельство о приемке _____	2
4 Гарантии изготовителя _____	2
5 Комплектность _____	2
6 Правила по безопасной эксплуатации _____	2
7 Требования к поверхности игровой площадки _____	3
8 Схема монтажа - приложение к паспорту _____	4

г. Санкт-Петербург

**1. ОБЩИЕ СВЕДЕНИЯ ОБ ИЗДЕЛИИ**

- 1.1 Наименование: Стойки волейбольные (006504)  
1.2 Название предприятия - изготовителя и адрес: «КСИА», г. Санкт-Петербург, Светлановский проспект, 25  
1.3 Заводской номер: № СВ - 154639  
1.4 Дата выпуска: 10.09.13  
1.5 Стойки волейбольные (006504) предназначены для спортивных игр с мячом детям и подросткам от 6 до 14 лет.

**2. ОСНОВНЫЕ ТЕХНИЧЕСКИЕ ДАННЫЕ И ХАРАКТЕРИСТИКИ**

2.1	Общий вес изделия (кг)	
2.2	Размер изделия в плане (мм)	11 400 x 90
2.3	Максимальная высота от уровня земли (мм)	2 550

**3. СВИДЕТЕЛЬСТВО О ПРИЕМКЕ**

Волейбольные стойки (006504), заводской номер: № СВ - 154639 соответствуют ГОСТ Р 52169-2012, ГОСТ Р 52301-2004 и признаны годными к эксплуатации.



Дата выпуска: 10 сентября 2013      Подпись: 

**4. ГАРАНТИИ ИЗГОТОВИТЕЛЯ**

Предприятие-изготовитель гарантирует соответствие волейбольных стоек (006504), заводской номер: № СВ - 154639 требованиям ГОСТов при соблюдении потребителем правил эксплуатации, монтажа, транспортирования и хранения.  
Срок гарантии на изделие 12 месяцев со дня поставки.  
При нарушении правил эксплуатации завод-изготовитель ответственности не несет за выход из строя отдельных сборных элементов.  
Гарантия завода-изготовителя не распространяется на механические повреждения, полученные вследствие транспортировки или неправильной установки изделия, а также вандализма.

**5. КОМПЛЕКТНОСТЬ**

№	НАИМЕНОВАНИЕ	КОЛ-ВО, Шт.	ПРИМЕЧАНИЕ
1	Стойка	2	

**6. ПРАВИЛА ПО БЕЗОПАСНОЙ ЭКСПЛУАТАЦИИ**

Волейбольные стойки (006504) предназначены для проведения спортивных игр с мячом и для приобретения навыков игры в волейбол детьми и подростками в возрасте от 6 до 14 лет.

## 6. ПРАВИЛА ПО БЕЗОПАСНОЙ ЭКСПЛУАТАЦИИ

Если во время осмотра обнаружатся какие-то неполадки, то они должны быть немедленно устранены, а если это невозможно, то оборудование должно быть закрыто для использования.

## 7. ТРЕБОВАНИЯ К ПОВЕРХНОСТИ ИГРОВОЙ ПЛОЩАДКИ

Поверхность должна быть свободна от каких-либо острых, заточенных частей или опасных выступов.

Материалы с плохим смягчающим свойством приземления должны использоваться только вне области приземления.

Под всем оборудованием игровой площадки с высотой свободного падения:

а) более чем 600 мм, должна быть поверхность, смягчающая приземление по всей области;

б) менее чем 600 мм, должна иметь несколько свойств, смягчающих приземление, но не требующих испытаний (разрыхленная почва и дерн).

Пример:

Материал	Размер	Толщ. слоя, мм.	Выс. Плотн. Менее
Разрыхл.зем.дерн.	-	-	1м.
Мульча	20-80мм	300	2м.
Кора дерева	5-30мм.	300	3м.
Песок	0,2-2мм.	300	3м.
Гравий	2-8мм.	300	3м.
Мягкие резинов. Покрытия	На жесткой повер	40 (плитка)	1,1м.
	На гравии	40 (плитка)	1,6м.



www.kstil.ru  
Svetlitskiy pr., 25, St. Petersburg, Russia 194223  
Светлановский пр., 25, С.-Петербург, РФ 194223  
☎+7(812) 552 62 09 ☎+7(812) 552 88 48

006602 Gate for hockey  
006602 Хоккейные ворота

Page: 1(1)  
(Страница)

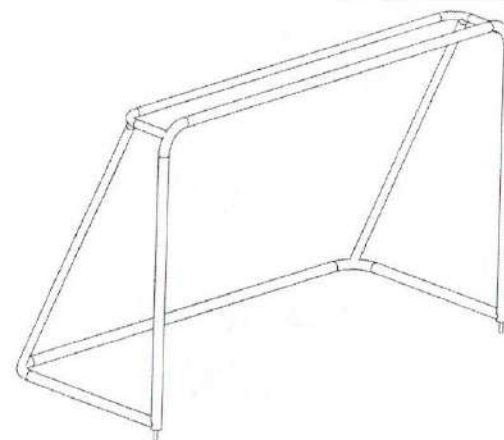

General view  
Общий вид

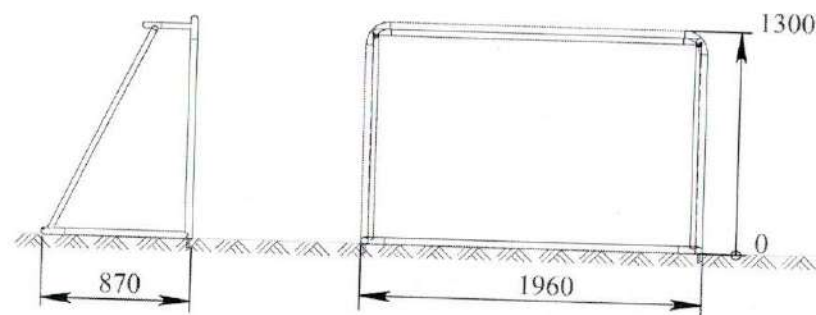

The equipment mounting plan  
(Схема монтажа оборудования)

Packer (упаковщик)

Date (дата)

No.



**ПАСПОРТ**  
**детского спортивного оборудования**  
**«ХОККЕЙНЫЕ ВОРОТА»**  
без сетки  
для детей от 6 до 14 лет

(006602)

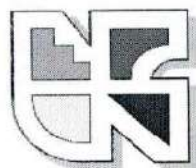

**СОДЕРЖАНИЕ**

1. Общие сведения об изделии _____	2
2. Общие технические данные и характеристики _____	2
3. Свидетельство о приемке _____	2
4. Гарантии изготовителя _____	2
5. Комплектность _____	2
6. Правила по безопасной эксплуатации _____	3
7. Требования к поверхности игровой площадки _____	3
8. Схема монтажа - приложение к паспорту _____	4

**1. ОБЩИЕ СВЕДЕНИЯ ОБ ИЗДЕЛИИ**

- 1.1 Наименование: Хоккейные ворота без сетки (006602)
- 1.2 Название предприятия - изготовителя и адрес: «КСИЛ», г. Санкт-Петербург, Светлановский проспект, 25
- 1.3 Заводской номер: № ХВ - 154640
- 1.4 Дата выпуска: 10.09.13
- 1.5 Хоккейные ворота без сетки (006602) предназначены для спортивных игр и физического развития.

**2. ОСНОВНЫЕ ТЕХНИЧЕСКИЕ ДАННЫЕ И ХАРАКТЕРИСТИКИ**

2.1	Общий вес изделия (кг)	39
2.2	Размер изделия в плане (мм)	1 960 x 870
2.3	Максимальная высота от уровня земли (мм)	1 300

**3. СВИДЕТЕЛЬСТВО О ПРИЕМКЕ**

Хоккейные ворота без сетки (006602), заводской номер: № ХВ - 154640 соответствуют ГОСТ Р 52169-2012, ГОСТ Р 52301-2004 и признаны годными к эксплуатации.



Дата выпуска: 10 сентября 2013

Подпись: \_\_\_\_\_

**4. ГАРАНТИИ ИЗГОТОВИТЕЛЯ**

Предприятие-изготовитель гарантирует соответствие хоккейных ворот без сетки (006602), заводской номер: № ХВ - 154640 требованиям ГОСТов при соблюдении потребителем правил эксплуатации, монтажа, транспортирования и хранения.  
Срок гарантии на изделие 12 месяцев со дня поставки.  
При нарушении правил эксплуатации завод-изготовитель ответственности не несет за выход из строя отдельных сборных элементов.  
Гарантия завода-изготовителя не распространяется на механические повреждения, полученные вследствие транспортировки или неправильной установки изделия, а также вандализма.

**5. КОМПЛЕКТНОСТЬ**

№	НАИМЕНОВАНИЕ	КОЛ-ВО, Шт.	ПРИМЕЧАНИЕ
1	Металлический каркас (в сборе)	1	

4	Наклонный брус		2	Со скосом L=1220мм.
5	Крепёж		1	комплект

## 6. ПРАВИЛА ПО БЕЗОПАСНОЙ ЭКСПЛУАТАЦИИ

- 6.1 Бум (006706) — спортивный элемент для выполнения упражнений на равновесие. Предназначен для детей и подростков от 3 до 12 лет.  
 6.2 Запрещается пользоваться бумом детям до 3 лет без присмотра взрослых.  
 6.3 Свободная зона безопасности вокруг бума должна быть минимум 1,5 м.  
 6.4 В целях безопасной эксплуатации владелец должен производить регулярный осмотр. Если во время осмотра обнаружатся какие-то неполадки, то они должны быть немедленно устранены, а если это невозможно, то оборудование должно быть закрыто для пользования.

## 7. ТРЕБОВАНИЯ К ПОВЕРХНОСТИ ИГРОВОЙ ПЛОЩАДКИ

Поверхность должна быть свободна от каких-либо острых, заточенных частей или опасных выступов.

Материалы с плохим смягчающим свойством приземления должны использоваться только вне области приземления.

Под всем оборудованием игровой площадки с высотой свободного падения:

- а) более чем 600 мм: должна быть поверхность, смягчающая приземление по всей области;  
 б) менее чем 600 мм: должна иметь несколько свойств, смягчающих приземление, но не требующих испытаний (разрыхленная почва и дерн)

Пример:

Материал	Размер	Толщ. слоя, мм.	Выс. площ. Менее
Разрыхл.зем.дерн.	-	-	1м.
Мульча	20-80мм	300	2м.
Кора дерева	5-30мм.	300	3м.
Песок	0,2-2мм.	300	3м.
Гравий	2-8мм.	300	3м.
Мягкие резинов. Покрытия	На жесткой повер	40 (плитка)	1,1м.
	На гравии	40 (плитка)	1,6м



www.kstil.ru  
 Svetlansky pr. 25, St. Petersburg, Russia 194223  
 Саевланский пр. 25, С.-Петербург, РФ 194223  
 ☎+7(812) 552 62 09 ☎+7(812) 552 88 48

006706 Beam  
 006706 Бум

Page: 1(1)  
 (Страница)

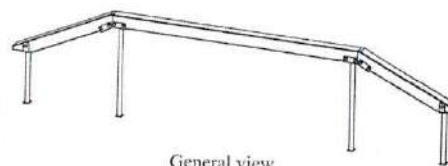

General view  
 (Общий вид)

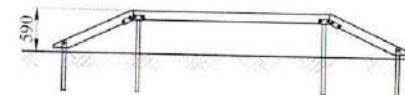

The equipment mounting plan  
 (Схема монтажа оборудования)

### ВНИМАНИЕ:

На горизонтальном бревне имеется маркировка "000"  
 Установку на подпятниках следует проводить вниз маркировкой!

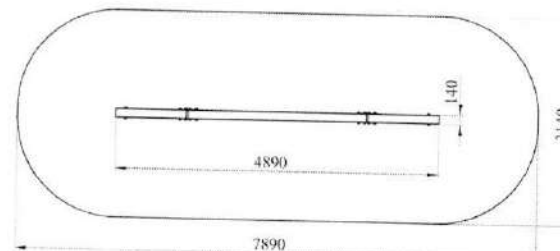

Safety area  
 (Зона безопасности)

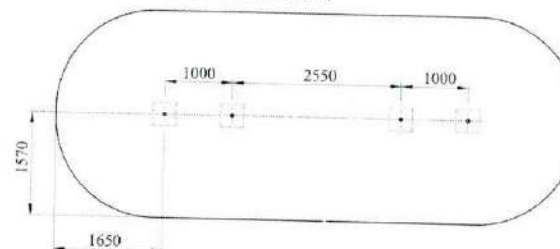
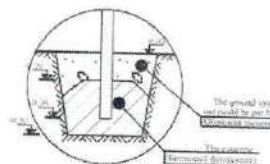

Scheme of the post placing with foundations  
 (Схема расположения фундаментов со стойками)

Packer (упаковщик)

Date (дата)

No.

# ПАСПОРТ

детского спортивного оборудования

«БУМ»

(006706)

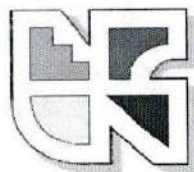

## СОДЕРЖАНИЕ

	стр.
1. Общие сведения об изделии	2
2. Общие технические данные и характеристики	2
3. Свидетельство о приемке	2
4. Гарантии изготовителя	2
5. Комплектность	2
6. Правила по безопасной эксплуатации	3
7. Требования к поверхности игровой площадки	3
8. Схема монтажа - приложение к паспорту	4

г. Санкт-Петербург

## 1. ОБЩИЕ СВЕДЕНИЯ ОБ ИЗДЕЛИИ

- 1.1 Наименование: «Бум» (006706)
- 1.2 Название предприятия - изготовителя и адрес: «КСИЛ», г. Санкт-Петербург, Светлановский проспект, 25
- 1.3 Заводской номер: № БМ - 154642
- 1.4 Дата выпуска: 10.09.13
- 1.5 Бум (006706) предназначен для детей от 3 до 12 лет для спортивных игр и физического развития.

## 2. ОСНОВНЫЕ ТЕХНИЧЕСКИЕ ДАННЫЕ И ХАРАКТЕРИСТИКИ

2.1	Общий вес изделия (кг)	87
2.2	Размер изделия в плане (мм)	4 890 x 140
2.3	Максимальная высота от уровня земли (мм)	590

## 3. СВИДЕТЕЛЬСТВО О ПРИЕМКЕ

Бум (006706), заводской номер: № БМ - 154642 соответствует ГОСТ Р 52169-2012, ГОСТ Р 52301-2004 и признан годным к эксплуатации.



Дата выпуска: 10 сентября 2013

Подпись:

## 4. ГАРАНТИИ ИЗГОТОВИТЕЛЯ

Предприятие-изготовитель гарантирует соответствие бум (006706), заводской номер: № БМ - 154642 требованиям ГОСТов при соблюдении потребителем правил эксплуатации, монтажа, транспортирования и хранения.

Срок гарантии на изделие 12 месяцев со дня поставки.

При нарушении правил эксплуатации завод-изготовитель ответственности не несет за выход из строя отдельных сборных элементов.

Гарантия завода-изготовителя не распространяется на механические повреждения, полученные вследствие транспортировки или неправильной установки изделия, а также вандализма.

## 5. КОМПЛЕКТНОСТЬ

№	Наименование	ВИД	Кол-во Шт.	Примечание
1	Опорная стойка		2	B=140мм.
2	Подпятник		2	B=140мм.
3	Горизонтальный брус		1	L=2700мм.

Если во время осмотра обнаружатся какие-то неполадки, то они должны быть немедленно устранены, а если это невозможно, то оборудование должно быть закрыто для пользования.

### 7. ТРЕБОВАНИЯ К ПОВЕРХНОСТИ ИГРОВОЙ ПЛОЩАДКИ

Поверхность должна быть свободна от каких-либо острых, заточенных частей или опасных выступов.

Материалы с плохим смягчающим свойством приземления должны использоваться только вне области приземления.

Под всем оборудованием игровой площадки с высотой свободного падения:

а) более чем 600 мм, должна быть поверхность, смягчающая приземление по всей области;

б) менее чем 600 мм, должна иметь несколько свойств, смягчающих приземление, но не требующих испытаний (разрыхленная почва и дерн).

Пример:

Материал	Размер	Толщ. слоя, мм.	Выс. площ. Менее
Разрыхл.зем.дерн.	-	-	1м.
Мульча	20-80мм	300	2м.
Кора дерева	5-30мм.	300	3м.
Песок	0,2-2мм.	300	3м.
Гравий	2-8мм.	300	3м.
Мягкие резинов.	На жесткой повер	40 (плитка)	1,1м.
Покрывтия	На гравии	40 (плитка)	1,6м



www.ksil.ru  
Svetlanovskiy pr., 25, St. Petersburg, Russia 194223  
Светлановский пр., 25, С.-Петербург, РФ 194223  
☎ +7(812) 552 62 09 ☎ +7(812) 552 88 48

006722 Spiral horizontal

006722 Спираль горизонтальная

Page: 1(1)  
(Страница)

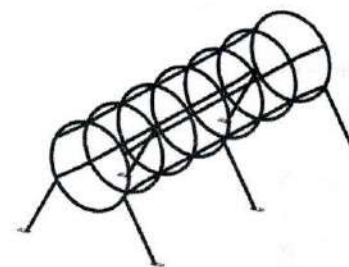

General view  
(Общий вид)



Scheme of the post placing with foundations  
(Схема расположения фундаментов со стойками)

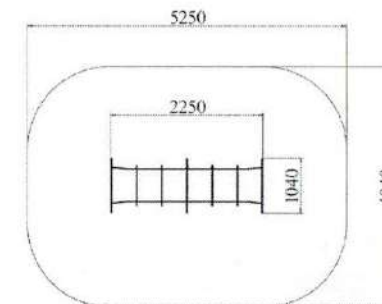

Safety area  
(Зона безопасности)

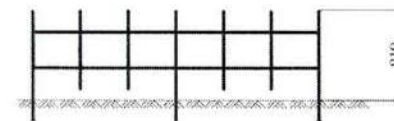

The equipment mounting plan  
(Схема монтажа оборудования)

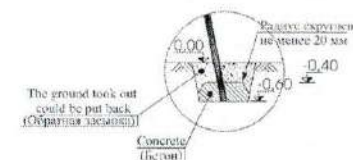

Packer (упаковщик)

Date (дата)	
No.	