

ПАСПОРТ
на малые архитектурные формы

УРНА
Деревянная с Ж/Б основанием
(001312)

СОДЕРЖАНИЕ:

1.	Общие сведения об изделии	2
2.	Общие технические данные и характеристики	2
3.	Комплектность	2
4.	Свидетельство о приемке	3
5.	Гарантии изготовителя	3
6.	Правила по эксплуатации	3
7.	Схема монтажа	4

1. ОБЩИЕ СВЕДЕНИЯ ОБ ИЗДЕЛИИ

- 1.1. Наименование: **Урна (001312)**
1.2. Название предприятия –изготовителя и адрес: **«КСИЛ», г. СПб,
Светлановский пр., 25**
1.3. Заводской номер: № У - 154558
1.4. Дата выпуска: 10.09.13
1.5. Урна (001312) предназначена для бытовых отходов и эксплуатации на открытом воздухе (зона отдыха).

2. ОСНОВНЫЕ ТЕХНИЧЕСКИЕ ДАННЫЕ И ХАРАКТЕРИСТИКИ

2.1	Общий вес изделия (кг)	40,200000000000003
2.2	Размер изделия в плане (мм)	420 x 420
2.3	Максимальная высота от уровня земли (мм)	670

3. КОМПЛЕКТНОСТЬ

№.№ п/п	Наименование элемента	Вид	Кол-во (шт.)	Примечание
1	Каркас в сборе		1	
2	Вставка для урны (001416)		1	
3	Железобетонное основание		1	
4	Крепеж		1	

г. Санкт-Петербург

4. СВИДЕТЕЛЬСТВО О ПРИЕМКЕ

Урна (001312), заводской номер № У - 154558 соответствует техническим условиям ТУ 528481-01-05229440-98, ТУ 536101-003-05229440-98 и признан годным к эксплуатации.

МП
Подпись:

Дата выпуска: 10 сентября 2013



5. ГАРАНТИИ ИЗГОТОВИТЕЛЯ

Предприятие-изготовитель гарантирует соответствие урны (001312), заводской номер № У - 154558 требованиям ТУ при соблюдении потребителем правил эксплуатации, транспортировки, хранения и установки.
Срок гарантии на изделие **12 месяцев.**

Гарантия завода-изготовителя не распространяется:

1. На механические повреждения, полученные вследствие неправильной транспортировки или разгрузки, а также неправильной установки изделия.
2. На вандализм.

6. ПРАВИЛА ПО ЭКСПЛУАТАЦИИ

- 6.1. Урна предназначена для бытовых отходов и эксплуатации на открытом воздухе (в зонах отдыха).
- 6.2. Запрещается царапать острыми предметами окрашенную поверхность урны.
- 6.3. Владелец должен производить регулярный визуальный осмотр. Если во время осмотра обнаружатся какие-то поломки, то они должны быть немедленно устранены во избежание травм.

КСИЛ®
www.ksil.ru

Svetlanovsky pr., 25, St. Petersburg, Russia 194223
Светлановский пр., 25, С.-Петербург, РФ 194223
☎+7(812) 552 62 09 ☎+7(812) 552 88 48

001312 Урна деревянная с Ж/Б основанием

Page: 1(1)
(Страница)

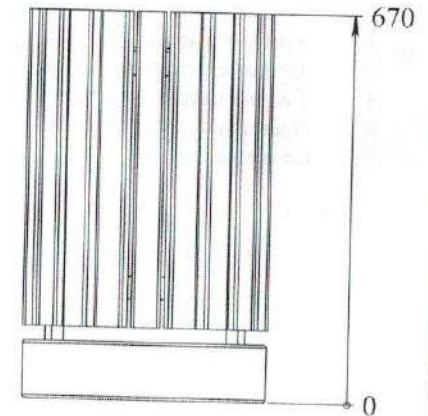
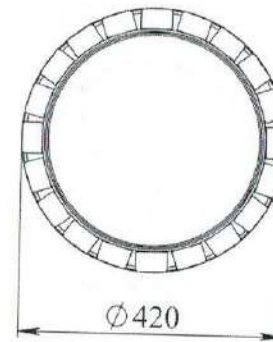
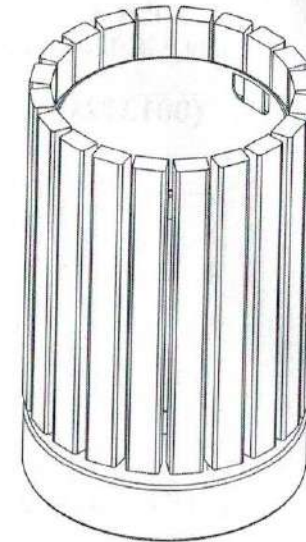

General view
(Общий вид)

Рacker (Упаковщик)

Date (Дата)

No.

ПАСПОРТ
детского игрового оборудования

СКАМЕЙКА ДЕТСКАЯ «УЛИТКА»
(002404)

для детей от 1 до 7 лет

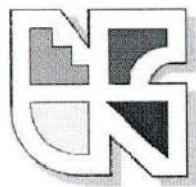

СОДЕРЖАНИЕ

1. Общие сведения об изделии.....	2
2. Основные технические данные и характеристики.....	2
3. Комплектность.....	2
4. Свидетельство о приемке.....	3
5. Гарантии изготовителя.....	3
6. Правила по безопасной эксплуатации.....	3
7. Требования к поверхности игровой площадки.....	3
8. Схема монтажа – приложение к паспорту.....	5

г. Санкт-Петербург





1. ОБЩИЕ СВЕДЕНИЯ ОБ ИЗДЕЛИИ

- 1.1. Наименование: скамейка детская «Улитка» (002404)
- 1.2. Название предприятия – «КСИЛ», г.СПб
изготовителя и адрес: Светлановский проспект, 25
- 1.3. Заводской номер: № СД - 154577
- 1.4. Дата выпуска: 10.09.13
- 1.5. Скамейка детская «Улитка» (002404) предназначена для детей от 1 до 7 лет.

2. ОСНОВНЫЕ ТЕХНИЧЕСКИЕ ДАННЫЕ И ХАРАКТЕРИСТИКИ

2.1	Общий вес изделия (кг)	27
2.2	Размер изделия в плане (мм)	1 248 x 620
2.3	Максимальная высота от уровня земли (мм)	825

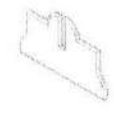
3. КОМПЛЕКТНОСТЬ

№	НАИМЕНОВАНИЕ	ВИД	КОЛ-ВО, Шт.	ПРИМЕЧАНИЕ
1	Спинка фанерная		1	
2	Сиденье фанерное		1	
3	Ребра жесткости		2	
4	Подпятники		4	
5	Крепёж			

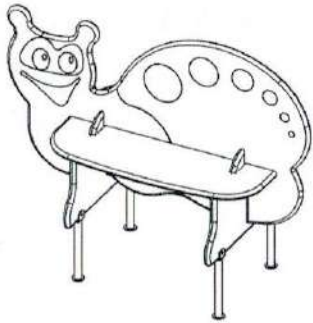

General view
 (Общий вид)

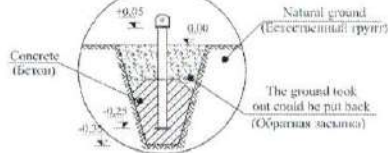
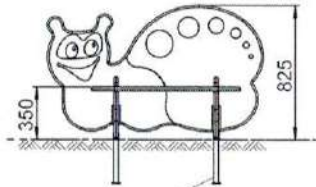
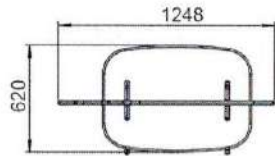

*Примечание: для установки в помещении
 используются укороченные подпятники
 The note: for installation indoors
 Are used truncated metal legs*

The equipment mounting plan
 (Схема монтажа оборудования)

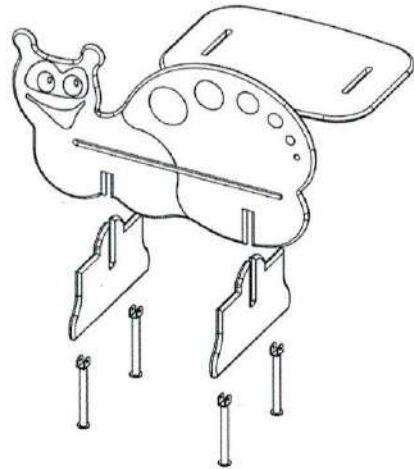

Scheme of assembling of a bench
 (Схема сборки скамьи)

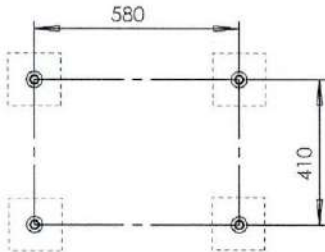

Scheme of placing of the foundation
 (Схема расположения фундаментов)

Packet (упаковка)

Date (дата)	
No.	

4. СВИДЕТЕЛЬСТВО О ПРИЕМКЕ

Скамейка детская «Улитка» (002404), заводской номер № СД - 154577 соответствует ТУ 528481-001 50003558-99 и признана годной к эксплуатации.



Дата выпуска: 10 сентября 2013

5. ГАРАНТИИ ИЗГОТОВИТЕЛЯ

Предприятие-изготовитель гарантирует соответствие скамейки детской «Улитка» (002404), заводской номер № СД - 154577 требованиям ГОСТов при соблюдении потребителем правил эксплуатации, транспортировки, монтажа и хранения.

Срок гарантии на изделие 12 месяцев со дня поставки изделия потребителю.

При нарушении правил эксплуатации завод-изготовитель не несет ответственности за выход из строя отдельных сборных элементов.

Гарантия завода-изготовителя не распространяется на механические повреждения, полученные вследствие транспортировки или неправильной установки изделия, а также вандализма.

6. ПРАВИЛА ПО БЕЗОПАСНОЙ ЭКСПЛУАТАЦИИ

- 6.1. Детская скамейка предназначена для детей от 1 до 7 лет.
- 6.2. Дети до 7 лет должны быть под присмотром взрослых.
- 6.3. Детская скамейка используется на детских игровых площадках без постоянного наблюдения оперативным персоналом. Поэтому, в целях безопасной эксплуатации, владелец должен производить регулярный визуальный осмотр. При ежедневном осмотре необходимо обследовать деревянные конструкции на износ, а также узлы крепления.
- 6.4. Если во время осмотра обнаружатся какие-то неполадки, то они должны быть немедленно устранены, а если это невозможно, то оборудование должно быть закрыто для использования.

7. ТРЕБОВАНИЯ К ПОВЕРХНОСТИ ИГРОВОЙ ПЛОЩАДКИ

Поверхность должна быть свободна от каких-либо острых, заточенных частей или опасных выступов.

Материалы с плохим смягчающим свойством приземления должны использоваться только вне области приземления.

под всем оборудованием игровой площадки с высотой свободного падения:

а) более чем 600 мм, должна быть поверхность, смягчающая приземление по всей области;

б) менее чем 600мм, должна иметь несколько свойств, смягчающих приземление, но не требующих испытаний (разрыхленная почва и дерн.).

Пример:

Материалы	Размер	Толщина слоя (мм)	Высота площ. (менее)
Разрыхленная земля, дерн	-	-	1 м
Мульча	20-80 мм	300	2 м
Кора дерева	5-30 мм	300	3 м
Песок	0,2-2 мм	300	3 м
Гравий	2-8 мм	300	3 м
Мягкие резиновые покрытия	На жесткой поверхности На гравии	40 (плитка)	1,1 м
		40 (плитка)	1,6 м

ПАСПОРТ
детского игрового оборудования

СКАМЕЙКА ДЕТСКАЯ «СОБАЧКА»

(002412)

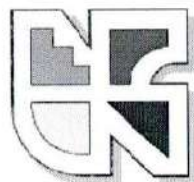

СОДЕРЖАНИЕ

1. Общие сведения об изделии.....	2
2. Основные технические данные и характеристики.....	2
3. Комплектность.....	2
4. Свидетельство о приемке.....	3
5. Гарантии изготовителя.....	3
6. Правила по безопасной эксплуатации.....	3
7. Требования к поверхности игровой площадки.....	3
8. Схема монтажа – приложение к паспорту.....	5

г. Санкт-Петербург

1. ОБЩИЕ СВЕДЕНИЯ ОБ ИЗДЕЛИИ

- 1.1. Наименование: **скамейка детская «Собачка» (002412)**
- 1.2. Название предприятия – **«КСИЛ», г.Санкт-Петербург**
изготовителя и адрес: **Светлановский проспект, 25**
- 1.3. Заводской номер: № СД - 154583
- 1.4. Дата выпуска: 10.09.13
- 1.5. Скамейка детская «Собачка» (002412) предназначена для детей от 1 до 7 лет.

2. ОСНОВНЫЕ ТЕХНИЧЕСКИЕ ДАННЫЕ И ХАРАКТЕРИСТИКИ

2.1	Общий вес изделия (кг)	
2.2	Размер изделия в плане (мм)	1 248 x 724
2.3	Максимальная высота от уровня земли (мм)	1 045

3. КОМПЛЕКТНОСТЬ

№	НАИМЕНОВАНИЕ	ВИД	КОЛ-ВО, Шт.	ПРИМЕЧАНИЕ
1	Спинка фанерная		1	
2	Сиденье фанерное		2	
3	Ножки фанерные		2	
4	Подпятники		4	
5	Крепёж		1	

4. СВИДЕТЕЛЬСТВО О ПРИЕМКЕ

Скамейка детская «Собачка» (002412), заводской номер № СД - 154583 соответствует ТУ 528481-001 50003558-99 и признана годной к эксплуатации.



Дата выпуска: 10 сентября 2013 Подпись _____

Предприятие-изготовитель гарантирует соответствие скамейки детской «Собачка» (002412), заводской номер № СД - 154583 требованиям ГОСТов при соблюдении потребителем правил эксплуатации, транспортировки, монтажа и хранения. Срок гарантии на изделие 12 месяцев со дня поставки изделия потребителю. При нарушении правил эксплуатации завод-изготовитель не несет ответственности за выход из строя отдельных сборных элементов. Гарантия завода-изготовителя не распространяется на механические повреждения, полученные вследствие транспортировки или неправильной установки изделия, а также вандализма.

6. ПРАВИЛА ПО БЕЗОПАСНОЙ ЭКСПЛУАТАЦИИ

- 6.1. Детская скамейка предназначена для детей от 1 до 7 лет.
- 6.2. Дети до 7 лет должны быть под присмотром взрослых.
- 6.3. Детская скамейка используется на детских игровых площадках без постоянного наблюдения оперативным персоналом. Поэтому, в целях безопасной эксплуатации, владелец должен производить регулярный визуальный осмотр. При ежедневном осмотре необходимо обследовать деревянные конструкции на износ, а также узлы крепления.
- 6.4. Если во время осмотра обнаружатся какие-то неполадки, то они должны быть немедленно устранены, а если это невозможно, то оборудование должно быть закрыто для использования.

7. ТРЕБОВАНИЯ К ПОВЕРХНОСТИ ИГРОВОЙ ПЛОЩАДКИ

Поверхность должна быть свободна от каких-либо острых, заточенных частей или опасных выступов. Материалы с плохим смягчающим свойством приземления должны использоваться только вне области приземления. Под всем оборудованием игровой площадки с высотой свободного падения:

- а) более чем 600 мм, должна быть поверхность, смягчающая приземление по всей области;

б) менее чем 600мм, должна иметь несколько свойств, смягчающих приземление, но не требующих испытаний (разрыхленная почва и дерн.).

Пример:

Материалы	Размер	Толщина слоя (мм)	Высота площ. (менее)
Разрыхленная земля, дерн	-	-	1 м
Мульча	20-80 мм	300	2 м
Кора дерева	5-30 мм	300	3 м
Песок	0,2-2 мм	300	3 м
Гравий	2-8 мм	300	3 м
Мягкие резиновые покрытия	На жесткой поверхности	40 (плитка)	1,1 м
	На гравии	40 (плитка)	1,6 м



General view
(Общий вид)

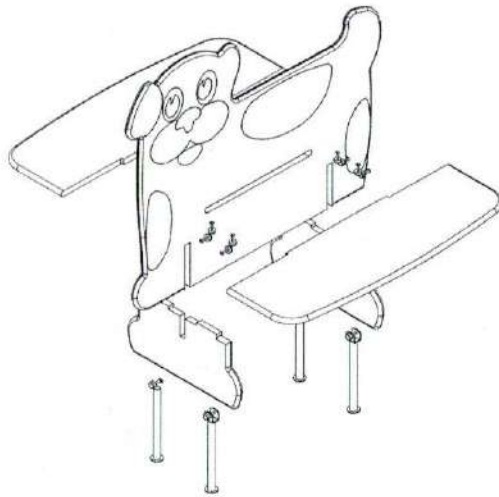
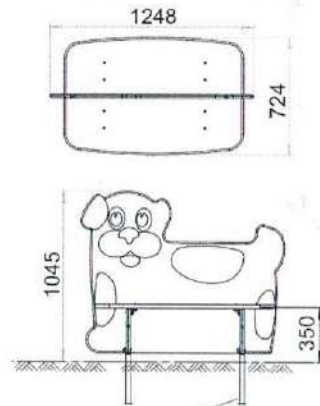

Scheme of assembling a bench
(Схема сборки скамьи)

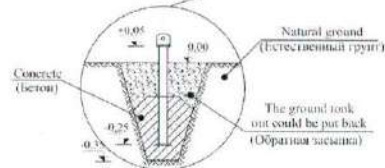

Примечание: для установки в помещении
используются укороченные подпятники
The note: for installation indoors
Are used truncated metal legs

The equipment mounting plan
(Схема монтажа оборудования)

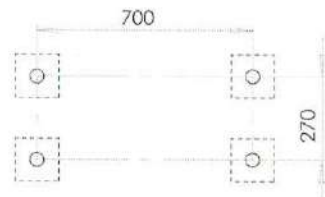

Scheme of placing of the foundation
(Схема расположения фундаментов)

Packer (упаковщик)

Date (дата)

No.

ПАСПОРТ
на садово-парковую мебель

СТОЛ СО СКАМЬЯМИ ДЕТСКИЙ

(002606)

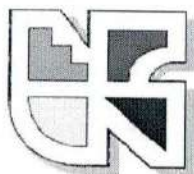

СОДЕРЖАНИЕ

1. Общие сведения об изделии.....	2
2. Основные технические данные и характеристики.....	2
3. Комплектность.....	2
4. Свидетельство о приемке.....	2
5. Гарантии изготовителя.....	3
6. Правила по безопасной эксплуатации.....	3
7. Требования к поверхности игровой площадки.....	3
8. Схема монтажа – приложение к паспорту.....	4

г. Санкт-Петербург

1. ОБЩИЕ СВЕДЕНИЯ ОБ ИЗДЕЛИИ

- 1.1. Наименование: Стол со скамьями детский (002606)
- 1.2. Название предприятия – «КСИЛ», г.Санкт-Петербург
изготовителя и адрес: Светлановский проспект, 25
- 1.3. Заводской номер: № СС - 154588
- 1.4. Дата выпуска: 10.09.13
- 1.5. Стол со скамьями детский (002606) предназначен для детей от 1 года.

2. ОСНОВНЫЕ ТЕХНИЧЕСКИЕ ДАННЫЕ И ХАРАКТЕРИСТИКИ

2.1	Общий вес изделия (кг)	23
2.2	Размер изделия в плане (мм)	1 480 x 1 215
2.3	Максимальная высота от уровня земли (мм)	580

3. КОМПЛЕКТНОСТЬ

№	НАИМЕНОВАНИЕ	ВИД	КОЛ-ВО, шт.	ПРИМЕЧАНИЕ
1	Столешница фанерная		1	
2	Сиденье фанерное		2	
3	Боковая металлическая рама		2	
4	Соединительная перекладина		1	
5	Крепёж		1	

4. СВИДЕТЕЛЬСТВО О ПРИЕМКЕ

Стол со скамьями детский (002606), заводской номер № СС - 154588
соответствует ТУ 528481-001 50003558-99 и признан годным к эксплуатации.

Место выпуска: 10 сентября 2013 Подпись _____

5. ГАРАНТИИ ИЗГОТОВИТЕЛЯ

Предприятие-изготовитель гарантирует соответствие стола со скамьями
детского (002606), заводской номер № СС - 154588 требованиям ГОСТов при

соблюдении потребителем правил эксплуатации, транспортирования, монтажа и хранения.

Срок гарантии на изделие 12 месяцев со дня поставки изделия потребителю. При нарушении правил эксплуатации завод-изготовитель не несет ответственности за выход из строя отдельных сборных элементов. Гарантия завода-изготовителя не распространяется на механические повреждения, полученные вследствие транспортировки или неправильной установки изделия, а также вандализма.

6. ПРАВИЛА ПО БЕЗОПАСНОЙ ЭКСПЛУАТАЦИИ

- 6.1. Детский столик предназначен для детей от 1 года.
- 6.2. Дети до 7 лет должны быть под присмотром взрослых.
- 6.3. Детский столик используется на детских игровых площадках без постоянного наблюдения оперативным персоналом. Поэтому, в целях безопасной эксплуатации, владелец должен производить регулярный визуальный осмотр. При ежедневном осмотре необходимо обследовать деревянные конструкции на износ, а также узлы крепления.
- 6.4. Если во время осмотра обнаружатся какие-то неполадки, то они должны быть немедленно устранены, а если это невозможно, то оборудование должно быть закрыто для использования.

7. ТРЕБОВАНИЯ К ПОВЕРХНОСТИ ИГРОВОЙ ПЛОЩАДКИ

Поверхность должна быть свободна от каких-либо острых, заточенных частей или опасных выступов.

Материалы с плохим смягчающим свойством приземления должны использоваться только вне области приземления.

Под всем оборудованием игровой площадки с высотой свободного падения:

а) более чем 600 мм: должна быть поверхность, смягчающая приземление по всей области;

б) менее чем 600мм: должна иметь несколько свойств, смягчающих приземление, но не требующих испытаний (разрыхленная почва и дерн.).

Пример:

Материалы	Размер	Толщина слоя (мм)	Высота площ. (менее)
Разрыхленная земля, дерн	-	-	1 м
Мульча	20-80 мм	300	2 м
Кора дерева	5-30 мм	300	3 м
Песок	0,2-2 мм	300	3 м
Гравий	2-8 мм	300	3 м
Мягкие резиновые покрытия	На жесткой поверхности	40 (плитка)	1,1 м
	На гравии	40 (плитка)	1,6 м

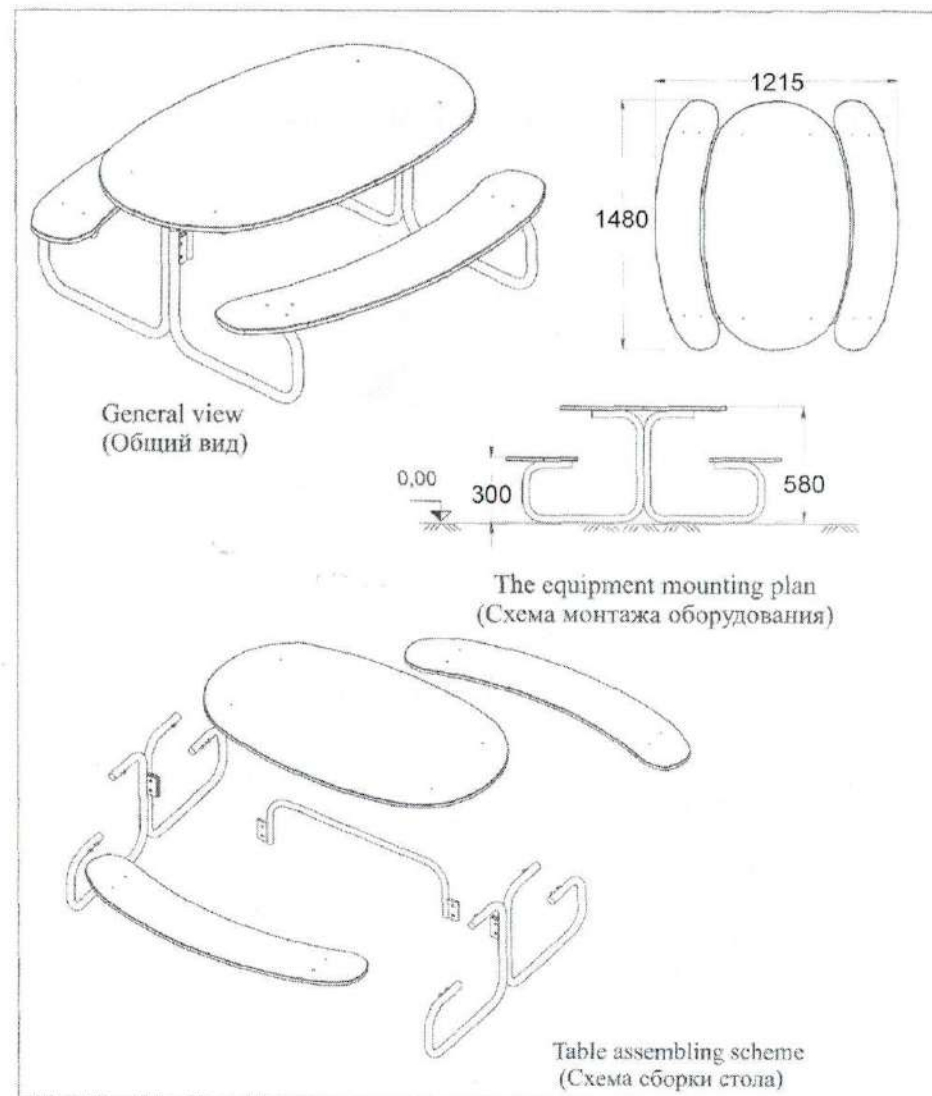

Packer (упаковщик)

Date (дата)

No.

ПАСПОРТ

Детского игрового оборудования

КАЧАЛКА НА ПРУЖИНЕ

«ГНОМИК»

(004135)

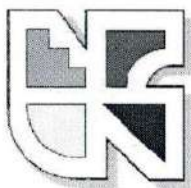

СОДЕРЖАНИЕ

1. Общие сведения.....	2
2. Основные технические данные и характеристики.....	2
3. Комплектность.....	2
4. Свидетельство о приемке.....	2
5. Гарантии изготовителя.....	2
6. Правила по безопасной эксплуатации.....	3
7. Требования к поверхности игровой площадке.....	3
8. Схема монтажа - приложение к паспорту	4

г. Санкт-Петербург

1. ОБЩИЕ СВЕДЕНИЯ ОБ ИЗДЕЛИИ

- 1.1 Наименование: **Качалка на пружине «ГНОМИК» (004135)**
1.2 Название предприятия – изготовителя и адрес: **«КСИЛ» г. Санкт-Петербург
Светлановский проспект,25**
1.3 Заводской номер: № КП – 154604
1.4 Дата выпуска: 10.09.13
1.5 Качалка на пружине предназначена для развития координации движения в пространстве у детей от 3 до 10 лет.

2. ОСНОВНЫЕ ТЕХНИЧЕСКИЕ ДАННЫЕ И ХАРАКТЕРИСТИКИ

2.1	Общий вес изделия (кг)	53,399999999999999
2.2	Размер изделия в плане (мм)	794 x 466
2.3	Максимальная высота от уровня земли (мм)	854

3. КОМПЛЕКТНОСТЬ

Пружина-рессора _____ 1 шт.
Каркас качалки _____ 1 шт.

4. СВИДЕТЕЛЬСТВО О ПРИЕМКЕ

Качалка на пружине «Гномик» (004135) заводской номер № КП - 154604 соответствует ГОСТ Р 52299–2004, ГОСТ Р 52169–2012, ГОСТ Р 52301-2004 и признана годной к эксплуатации.



Дата выпуска: 10 сентября 2013

Подпись: _____

5. ГАРАНТИИ ИЗГОТОВИТЕЛЯ

Предприятие-изготовитель гарантирует соответствие качалки на пружине «Гномик» (004135), заводской номер № КП - 154604 требованиям ГОСТов при соблюдении потребителем правил эксплуатации, монтажа, транспортирования и хранения. Срок гарантии на изделие 12 месяцев со дня отгрузки. При нарушении правил эксплуатации завод-изготовитель ответственности не несет за выход из строя отдельных сборных элементов. Гарантия завода-изготовителя не распространяется на механические повреждения, полученные вследствие транспортировки или неправильной установки изделия, а также вандализма.

6. ПРАВИЛА ПО БЕЗОПАСНОЙ ЭКСПЛУАТАЦИИ.

- 6.1 Качалка на пружине предназначена для детей возрастом от 3 до 10 лет
- 6.2 Качалка на пружине предназначена только для одного ребенка, весом не более 30 кг.
- 6.3 Свободная зона безопасности качалки на пружине составляет 2 м. от ее крайних точек.
- 6.4 Запрещается раскачивать качалку без сидящего на ней ребенка.
- 6.5 При использовании качалки на пружине ребенок младше 5 лет должен находиться под присмотром взрослых, которым следует раскачивать его без резких движений и толчков.
- 6.6 На детской игровой площадке владельцем устанавливаются таблички, предупреждающие родителей о правилах эксплуатации и возрастных особенностях оборудования.

7. ТРЕБОВАНИЯ К ПОВЕРХНОСТИ ИГРОВОЙ ПЛОЩАДКИ.

Поверхность должна быть свободна от каких-либо острых, заточенных частей или опасных выступов.

Материалы с плохим смягчающим свойством приземления должны использоваться только вне области приземления.

Под всем оборудованием игровой площадки с высотой свободного падения (высота сиденья)

-более чем 600 мм, должна быть поверхность, смягчающая приземление по всей области;

- менее чем 600 мм, должна иметь несколько свойств, смягчающих приземление, но не требующих испытаний (разрыхленная почва и дерн).

Пример:

Материал	Размер	Толщ. слоя, мм.	Выс. площ. Менее
Разрыхл.зем.дерн.	-	-	1м.
Мульча	20-80мм	300	2м.
Кора дерева	5-30мм.	300	3м.
Песок	0,2-2мм.	300	3м.
Гравий	2-8мм.	300	3м.
Мягкие резинов.	На жесткой поверхн	40 (плитка)	1,1м.
Покрытия	на гравии	40 (плитка)	1,6м

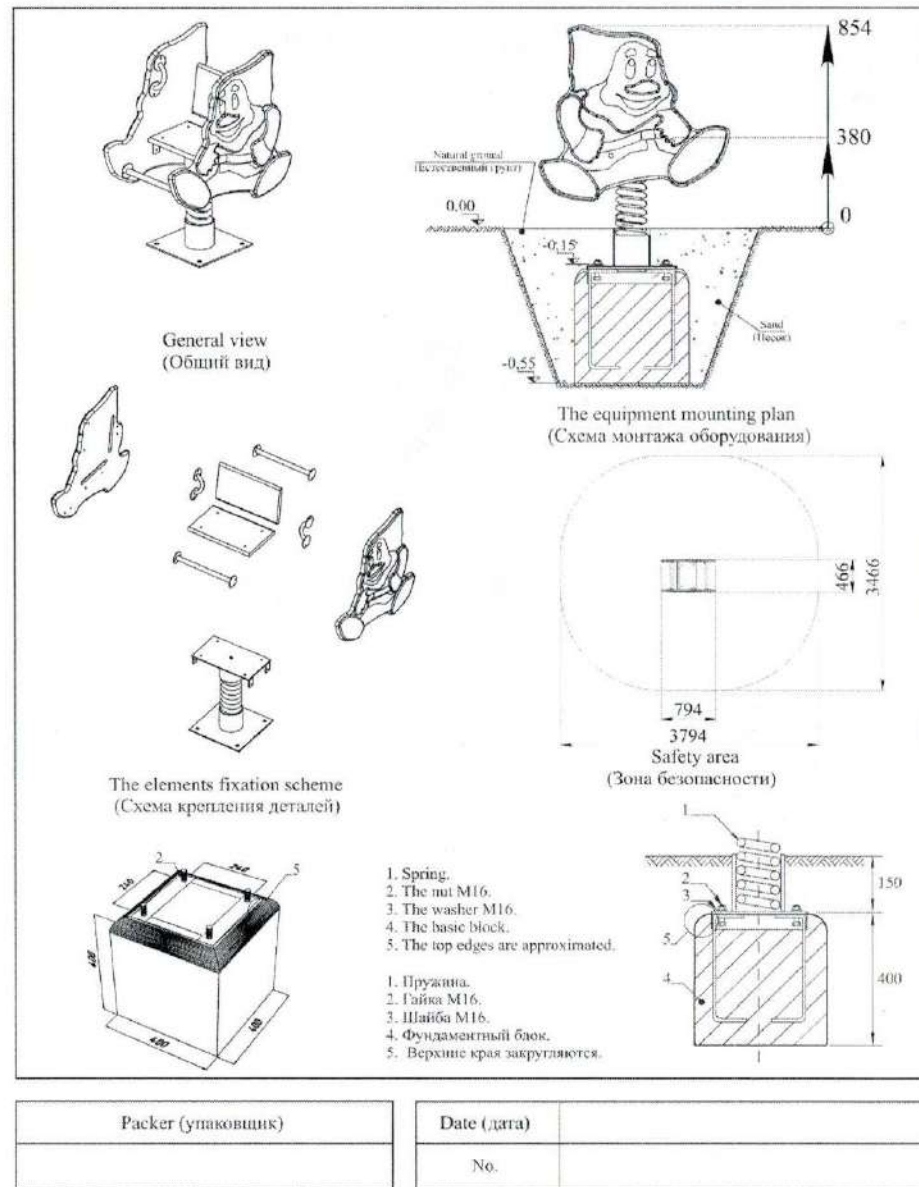

ПАСПОРТ

Детского игрового оборудования

ПЕСОЧНЫЙ ДВОРИК С ГОРКОЙ «ОПУШКА»

(004285)

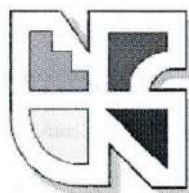

СОДЕРЖАНИЕ

1 Общие сведения об изделии	2
2 Общие технические данные и характеристики	2
3 Комплектность	2
4 Свидетельство о приемке	3
5 Гарантии изготовителя	3
6 Правила по безопасной эксплуатации	4
7 Требования к поверхности игровой площадки	4
8 Схема монтажа - приложение к паспорту	5-6

г. Санкт-Петербург

1 ОБЩИЕ СВЕДЕНИЯ ОБ ИЗДЕЛИИ



- 1.1 Наименование: песочный дворик с горкой «Опушка» (004285)
- 1.2 Название предприятия - изготовителя и адрес: «КСИ.Л» г. Санкт-Петербург
Светлановский проспект, 25
- 1.3 Заводской номер: № ПС - 154614
- 1.4 Дата выпуска: 10.09.13
- 1.5 Песочный дворик (004285) предназначен для детей от 2 лет.

2 ОСНОВНЫЕ ТЕХНИЧЕСКИЕ ДАННЫЕ И ХАРАКТЕРИСТИКИ

2.1	Общий вес изделия (кг)	372
2.2	Размер изделия в плане (мм)	4 820 x 4 120
2.3	Максимальная высота от уровня земли (мм)	3 050
2.4	Высота площадок от уровня земли (мм)	300 и 650

3. КОМПЛЕКТНОСТЬ

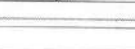
№	НАИМЕНОВАНИЕ	ВИД	КОЛ-ВО, шт.	ПРИМЕЧАНИЕ
1	Столбы		17	
2	Полы с прогонами в сборе		2	1000*1000мм.
3	Фанерные элементы (всего 15)			
	-экраны		4	980мм.-2шт. 1760мм.-2шт.
	-сидение домика		1	
	-ребро жесткости сидения		1	
	-сидения песочницы			
	- ограждение ёлочка		2	Правая-1шт.!! Левая-1шт.!!
	- козырёк ёлочки		1	
	-арка		1	
	-фанерная аппликация арки		1	
4	Перекладина		5	L=800мм.
5	Купола		2	
	-стропила (сост. из 2 частей)		4	С нижним выпилом-2шт. С верхним

	-скаты		8	
	-металлические кронштейны		8	(оцинк.)
6	Деревянные борта		8	1200мм.-4 шт. 2640мм.-4шт.
7	Горка-скат		1	H=0.6м.
	-перекладины для крепления «ушей» горки к столбам		2	
8	Лестница		1	H=0,6*0,8м.
	-тетива		1	3 ступени
	-перила (с отверстиями)		2	L=826мм.
	-фанерные накладки		4	
	-опорные металлические ноги лестницы		2	Оцинков.
9	Подпятники			
	-стандартные		8	Оцинков.
	-короткие от песочниц		4	300мм.
	-«лопата»		2	Оцинков.
10	Счёты		1 к-т	L=800мм
11	Крепёж		1	

4. СВИДЕТЕЛЬСТВО О ПРИЕМКЕ

Песочный дворик (004285), заводской номер № ПС - 154614 соответствует ГОСТ Р 52168-2012, ГОСТ Р 52169-2012, ГОСТ Р 52301-2004



Дата выпуска: 10 сентября 2013

Подпись:

5. ГАРАНТИИ ИЗГОТОВИТЕЛЯ

Предприятие-изготовитель гарантирует соответствие песочного дворика (004285) заводской номер № ПС - 154614 требованиям ГОСТов при соблюдении потребителем правил эксплуатации, монтажа, транспортирования и хранения.
Срок гарантии на изделие 12 месяцев со дня поставки.

Гарантия завода-изготовителя не несет за выход из строя отдельных сборных элементов.
Гарантия завода-изготовителя не распространяется на механические повреждения, полученные вследствие транспортировки или неправильной установки изделия, а также вандализма.

6. ПРАВИЛА ПО БЕЗОПАСНОЙ ЭКСПЛУАТАЦИИ

- 6.1 Песочница предназначена для детей от 2-х лет.
- 6.2 Дети до 7 лет должны быть под присмотром взрослых.
- 6.3 Запрещается пользоваться песочницей детям старше 7 лет.
- 6.4 Свободная зона безопасности вокруг песочницы должна быть минимум 1,0м.
- 6.5 Песочница используется на детских площадках без постоянного наблюдения взрослых. Поэтому в целях безопасной эксплуатации, владелец должен производить регулярный визуальный осмотр. При ежедневном осмотре. Необходимо обследовать деревянные конструкции на износ, а также узлы крепления.
- 6.6 Если во время осмотра обнаружатся какие-то неполадки, то они должны быть немедленно устранены, а если это невозможно, то оборудование должно быть закрыто для пользования.

7. ТРЕБОВАНИЯ К ПОВЕРХНОСТИ ИГРОВОЙ ПЛОЩАДКИ

Поверхность должна быть свободна от каких-либо острых, заточенных частей или опасных выступов.

Материалы с плохим смягчающим свойством приземления должны использоваться только вне области приземления.

Под всем оборудованием игровой площадки с высотой свободного падения:

- а) более чем 600 мм, должна быть поверхность, смягчающая приземление по всей области;
- б) менее чем 600 мм, должна иметь несколько свойств, смягчающих приземление, но не требующих испытаний (разрыхленная почва и дерн).

Пример:

Материал	Размер	Толщ.слоя мм.	Выс. площ.м ²
Разрыхл.зем.дерн.	-	-	1м.
Мульча	20-80мм	300	2м.
Кора дерева	5-30мм.	300	3м.
Песок	0,2-2мм.	300	3м.
Гравий	2-8мм.	300	3м.
Мягкие резинов.	на жест.повер.	40 (плитка)	1,1м.
Покрывтия	на гравии	40 (плитка)	1,6м

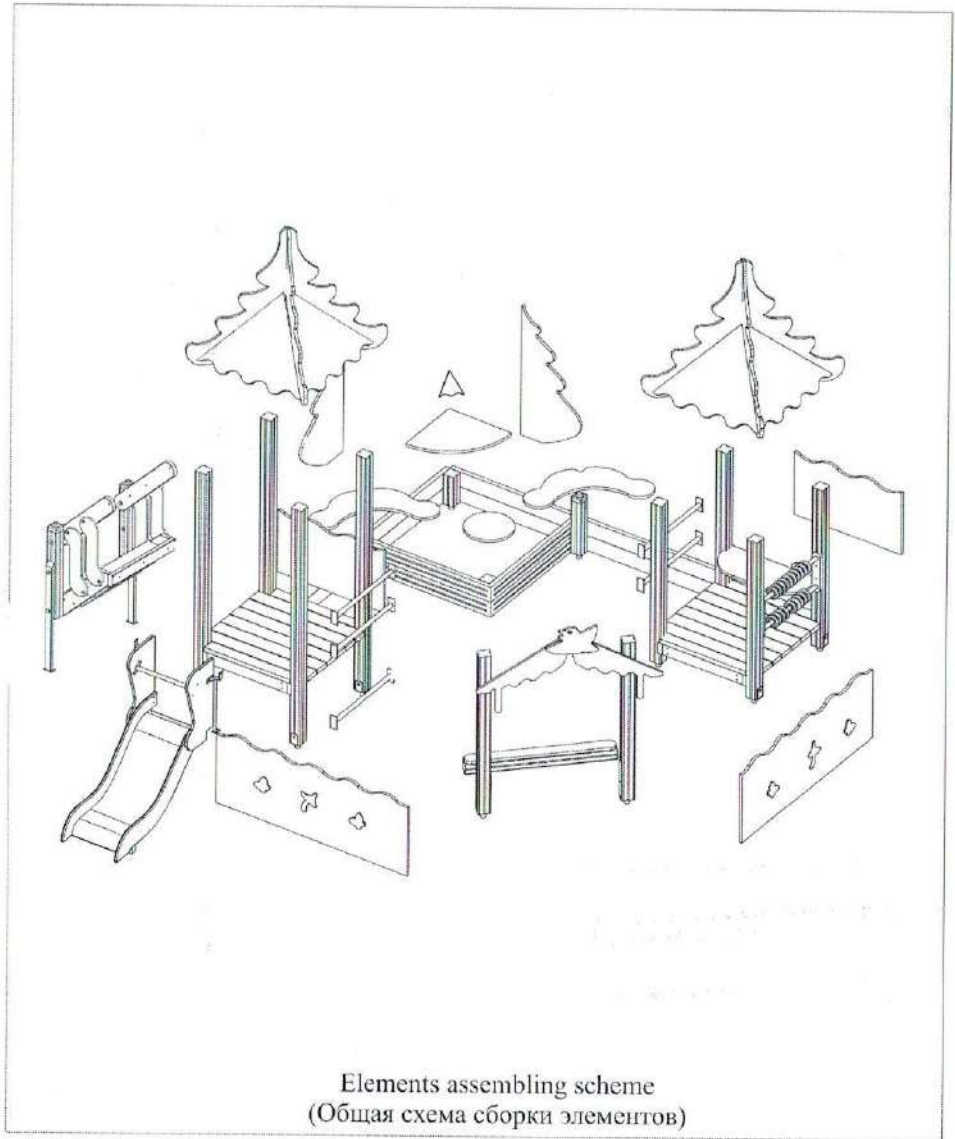
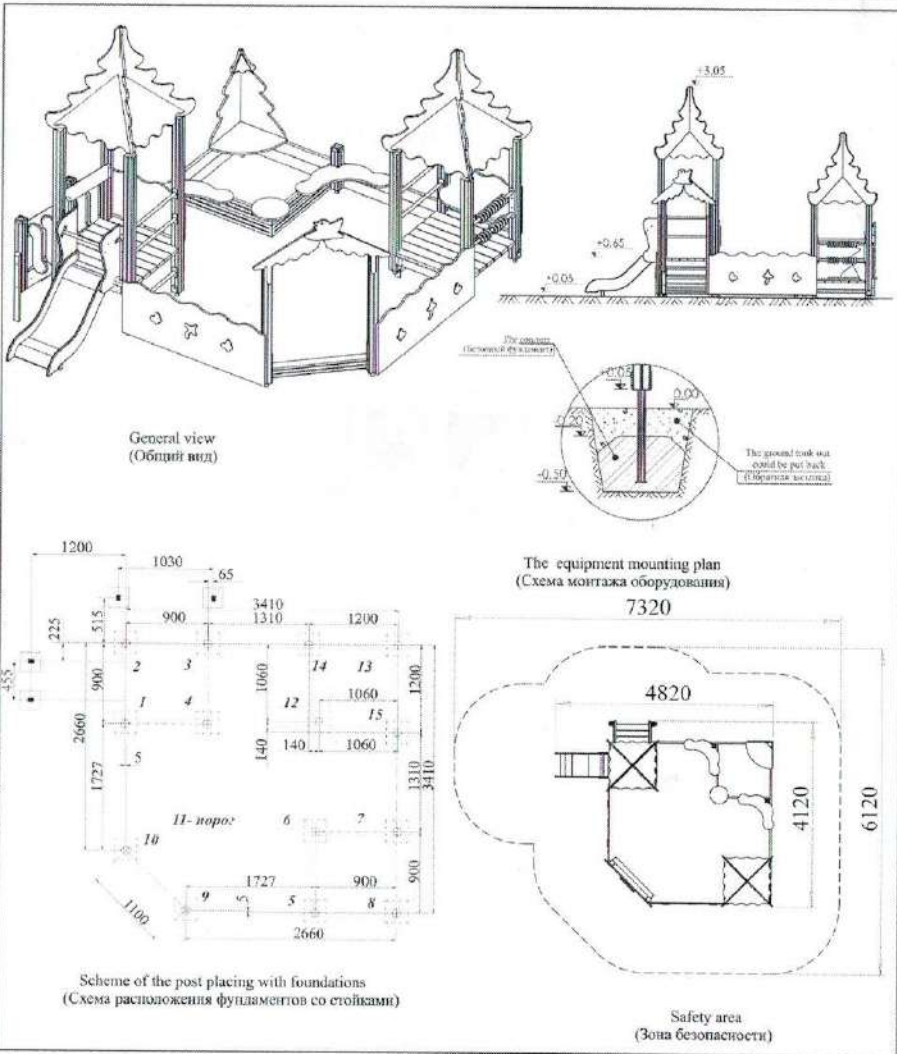

Packet (упаковщик)

Date (дата)	
No.	

**ПАСПОРТ
Детского игрового оборудования**

ДОМИК-БЕСЕДКА

«КАРЕТА»

(004312)

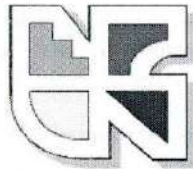

СОДЕРЖАНИЕ

1. Общие сведения об изделии.....	2
2. Основные технические данные и характеристики.....	2
3. Комплектность.....	2
4. Свидетельство о приемке.....	3
5. Гарантии изготовителя.....	3
6. Правила по безопасной эксплуатации.....	3
7. Требования к поверхности игровой площадке.....	4
8. Схема монтажа - приложение к паспорту.....	5

г. Санкт-Петербург

1. ОБЩИЕ СВЕДЕНИЯ ОБ ИЗДЕЛИИ







- 1.1 Наименование: Домик-беседка «Карета» (004312)
 1.2 Название предприятия- изготовителя и адрес: «КСИЛ», г.Санкт-Петербург,
Светлановский проспект, 25
 1.3 Заводской номер: № ДБ - 154625
 1.4 Дата выпуска: 10.09.13
 1.5 Домик-беседка «Карета» (004312) предназначен для детей от 2-х лет.

2. ОСНОВНЫЕ ТЕХНИЧЕСКИЕ ДАННЫЕ И ХАРАКТЕРИСТИКИ

2.1	Общий вес изделия (кг)	172
2.2	Размер изделия в плане (мм)	1 670 x 1 260
2.3	Максимальная высота от уровня земли (мм)	1 650
2.4	Высота площадок от уровня земли (мм)	550

3. КОМПЛЕКТНОСТЬ

№	НАИМЕНОВАНИЕ	ВИД	КОЛ-ВО, Шт.	ПРИМЕЧАНИЕ
1	Столбы		4	
2	Пол с прогонами в сборе		1	1000*1000мм.
3	Подпятник оцинкованный		4	Стандарт.
4	Поручень металлический малый		4	
5	Передняя стенка		1	
6	Задняя стенка		1	
7	Скат крыши		2	
8	Боковая стенка с окном		2	Правая-1шт. Левая-1шт.
9	Боковая стенка без окна		2	Правая-1шт. Левая-1шт.
10	Накладка-«корона»		2	

11	Ребро жёсткости переднего сидения		1	
12	Ребро жёсткости заднего сидения		2	
13	Ребро жёсткости внутреннего сидения		2	
14	Переднее сидение		1	
15	Внутреннее сидение		2	Правое-1шт. Левое-1шт.
16	Подножка		1	
17	Заднее сидение		1	
18	Крепёж		1	

4. СВИДЕТЕЛЬСТВО О ПРИЕМКЕ

Домик-беседка «Карета» (004312), заводской номер № ДБ - 154625 соответствует **ГОСТу 52169-2012, ГОСТу 52301-2004** и признан годным к эксплуатации.



МП Дата выпуска: 10 сентября 2013

Подпись _____

5. ГАРАНТИИ ИЗГОТОВИТЕЛЯ

Предприятие-изготовитель гарантирует соответствие домика-беседки «Карета» (004312), заводской номер № ДБ - 154625 требованиям ГОСТов при соблюдении потребителем правил эксплуатации, транспортирования, монтажа и хранения.

Срок гарантии на изделие 12 месяцев со дня поставки изделия потребителю.

При нарушении правил эксплуатации завод-изготовитель не несет ответственности за выход из строя отдельных сборных элементов.

Гарантия завода-изготовителя не распространяется на механические повреждения, полученные вследствие транспортировки или неправильной установки изделия, а также вандализма.

6. ПРАВИЛА ПО БЕЗОПАСНОЙ ЭКСПЛУАТАЦИИ

- 6.1. Домик-беседка предназначен для детей от 2-х лет.
- 6.2. Дети до 7 лет должны быть под присмотром взрослых.

- 6.3. Домик-беседка используется на детских игровых площадках без постоянного наблюдения оперативным персоналом. Поэтому, в целях безопасной эксплуатации, владелец должен производить регулярный визуальный осмотр. При ежедневном осмотре необходимо обследовать деревянные конструкции на износ, а также узлы крепления.
- 6.4. Если во время осмотра обнаружатся какие-то неполадки, то они должны быть немедленно устранены, а если это невозможно, то оборудование должно быть закрыто для использования.

7. ТРЕБОВАНИЯ К ПОВЕРХНОСТИ ИГРОВОЙ ПЛОЩАДКИ

Поверхность должна быть свободна от каких-либо острых, заточенных частей или опасных выступов.

Материалы с плохим смягчающим свойством приземления должны использоваться только вне области приземления.

Под всем оборудованием игровой площадки с высотой свободного падения: А) более чем 600 мм, должна быть поверхность, смягчающая приземление по всей области;

Б) менее чем 600мм, должна иметь несколько свойств, смягчающих приземление, но не требующих испытаний (разрыхленная почва и дерн.).

Пример:

Материалы	Размер	Толщина слоя (мм)	Высота площ. (менее)
Разрыхленная земля, дерн	-	-	1 м
Мульча	20-80 мм	300	2 м
Кора дерева	5-30 мм	300	3 м
Песок	0,2-2 мм	300	3 м
Гравий	2-8 мм	300	3 м
Мягкие резиновые покрытия	На жесткой поверхности	40 (плитка)	1,1 м
	На гравии	40 (плитка)	1,6 м



www.kstil.ru
 Sverlanovskiy pr., 25, St. Petersburg, Russia 194223
 Свердловский пр., 25, С.-Петербург, РФ 194223
 +7(812) 552 02 09 факс +7(812) 552 88 48

004312 - Cabine «Carriage»
 004312 - Домик - беседка «Карета»

Page: 1(1)
 (Страница)

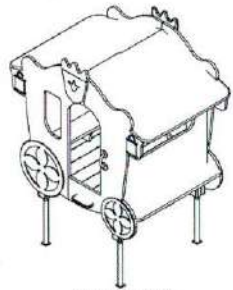

General view
 (Общий вид)

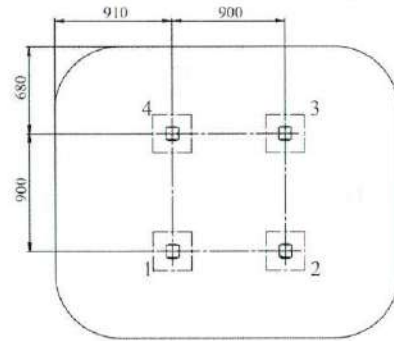

Scheme of the post placing with foundations
 (Схема расположения фундаментов со стойками)

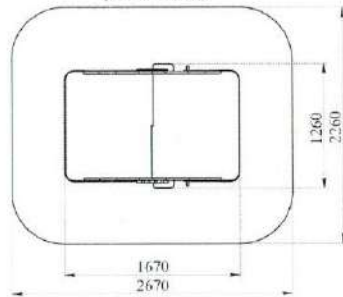

Safety area
 (Зона безопасности)

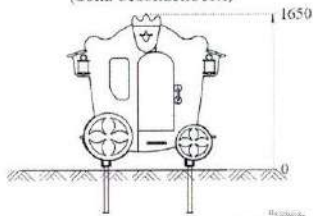

The equipment mounting plan
 (Схема монтажа оборудования)

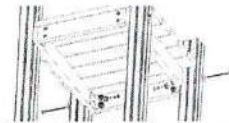

Unit of junction of platforms to posts
 (Узел крепления площадок к столбам)

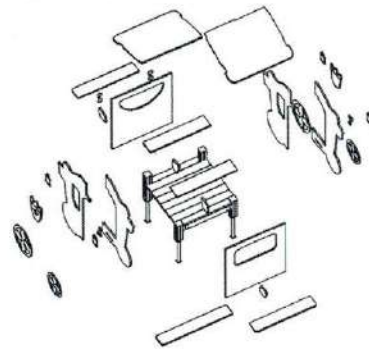

The elements fixation scheme
 (Схема крепления деталей)

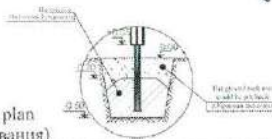

Packer (упаковщик)

Date (дата) 	
No. 	

При нарушении правил эксплуатации завод-изготовитель ответственности не несет за выход из строя отдельных сборных элементов.

Гарантия завода-изготовителя не распространяется:

1. На механические повреждения, полученные вследствие неправильной транспортировки или разгрузки, а также неправильной установки изделия.
2. На вандализм.
3. На естественный износ и изменение природной структуры деревянных элементов (сучки и трещины), не мешающие нормальной эксплуатации изделия.

6. ПРАВИЛА ПО ЭКСПЛУАТАЦИИ

- 6.1 Скамья предназначена для отдыха на открытом воздухе (в зонах отдыха).
- 6.2 Запрещается царапать острыми предметами окрашенную поверхность деревянных элементов скамьи.
- 6.3 Владелец должен производить регулярный визуальный осмотр. Если во время осмотра обнаружатся какие-то поломки, то они должны быть немедленно устранены во избежание травм.

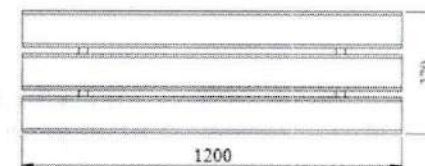
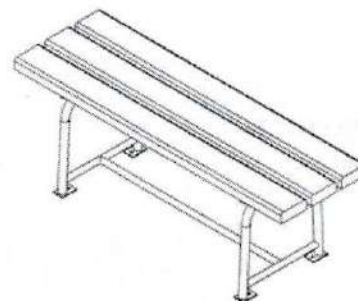

General view
(Общий вид)



Scheme of the post placing with foundations
(Схема расположения фундаментов со стойками)

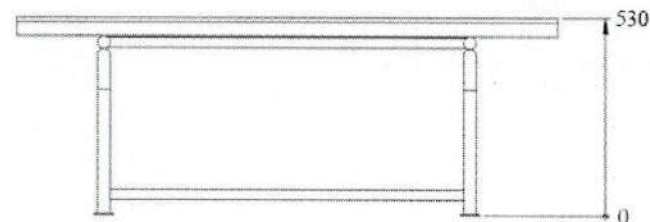

The equipment mounting plan
(Схема монтажа оборудования)

Packer (Упаковщик)

Date (Дата)

No.

ПАСПОРТ
на садово-парковую мебель

СКАМЬЯ САДОВО-ПАРКОВАЯ
на металлических ножках
(002214)

СОДЕРЖАНИЕ:

- | | | |
|----|---|---|
| 1. | Общие сведения об изделии _____ | 2 |
| 2. | Общие технические данные и характеристики _____ | 2 |
| 3. | Комплектность _____ | 2 |
| 4. | Свидетельство о приемке _____ | 2 |
| 5. | Гарантии изготовителя _____ | 2 |
| 6. | Правила по эксплуатации _____ | 3 |
| 7. | Схема установки – приложение к паспорту _____ | 4 |

г. Санкт-Петербург

1. ОБЩИЕ СВЕДЕНИЯ ОБ ИЗДЕЛИИ

- 1.1 Наименование: **Скамья на металлических ножках (002214)**
1.2 Название предприятия – изготовителя и адрес: **«КСИЛ», г. Санкт-Петербург, Светлановский пр., 25**
1.3 Заводской номер: № С - 154573
1.4 Дата выпуска: 10.09.13
1.5 Скамья (002214) предназначена для отдыха на открытом воздухе (зона отдыха).

2. ОСНОВНЫЕ ТЕХНИЧЕСКИЕ ДАННЫЕ И ХАРАКТЕРИСТИКИ

2.1	Общий вес изделия (кг)	15,6
2.2	Размер изделия в плане (мм)	1 200 x 370
2.3	Максимальная высота от уровня земли (мм)	530

3. КОМПЛЕКТНОСТЬ

№№ п/п	Наименование элемента	Вид	Кол-во (шт.)	Примечание
1	Скамья в сборе		1	

4. СВИДЕТЕЛЬСТВО О ПРИЕМКЕ

Скамья (002214), заводской номер № С - 154573 соответствует техническим условиям ТУ 536101-003-50003558-2003, ТУ 528481-001 50003558-2003 и признана годной к эксплуатации.



Дата выпуска: 10 сентября 2013

Подпись: _____

5. ГАРАНТИИ ИЗГОТОВИТЕЛЯ

Предприятие-изготовитель гарантирует соответствие скамьи (002214), заводской номер № С - 154573 требованиям ТУ при соблюдении потребителем правил эксплуатации, транспортировки, хранения и установки.
Срок гарантии на изделие **12 месяцев.**